



ANNIVERSARY
35
1987 - 2022

ESTERNO CONTROSOFFITTI RIVESTIMENTI FRANGISOLE

DOGHE ALLUMINIO PREVERNICIATO
INCOMBUSTIBILE EUROCLASS A1

Italian excellence for architectural solutions



EPD®
THE INTERNATIONAL EPD® SYSTEM



Azienda con Sistema di Gestione Qualità Certificata
UNI EN ISO 9001:2015

Azienda con Sistema di Gestione Ambientale Certificata
UNI EN ISO 14001:2015



Prodotti con Normativa
Europea Certificata
EN 13964:2014 - EN 14195:2005

41030 BOMPOR TO MODENA - ITALY EU - Via A. Moro, 38 - Tel. +39 059.8170611 - www.metalscreen.it
metalscreen@metalscreen.it

100% MADE IN ITALY

S.251 (1/24)

Cartella RAL

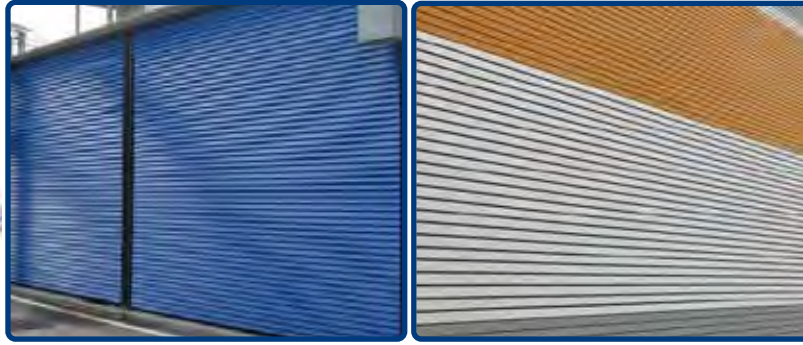

ALLUMINIO PREVERNICIATO COIL COATING

Incombustibile Euroclass A1
Lavabile
Imputrescibile
Anti-ingiallimento
100% resistenza umidità
e corrosione salsedine
Senza piombo-cromo



NO vernici a polveri



WOOD LIKE effetto legno



ALLUMINIO PREVERNICIATO COIL COATING

Incombustibile Euroclass A1
Lavabile
Imputrescibile
Anti-ingiallimento
100% resistenza umidità
e corrosione salsedine
Senza piombo-cromo



NO sublimato
NO vernici a polveri
NO photo imprinting
NO pellicole adesive



Richiedere sempre in fase di preventivo quantità minima per ordine, subordinata alla disponibilità per modello, tipologia e relativo spessore.

OXIDAL effetto anodizzato finitura spazzolato

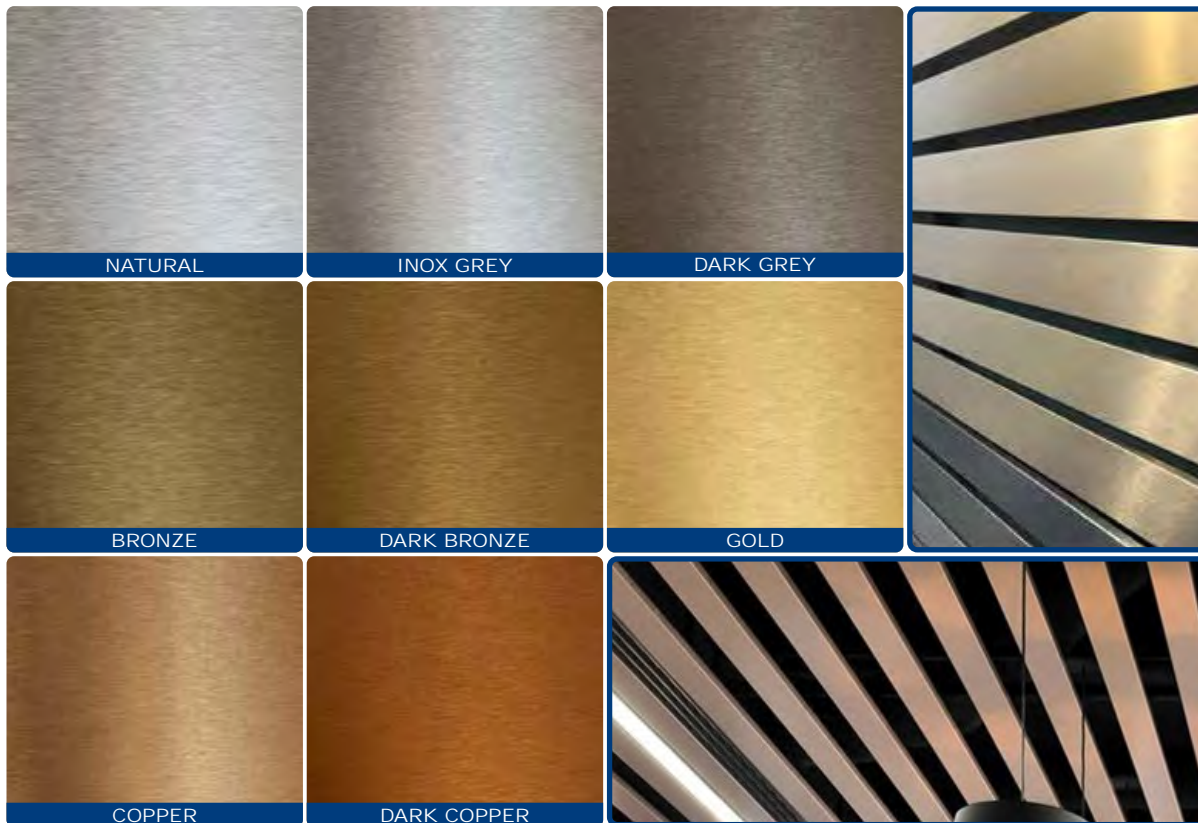

ALLUMINIO PREVERNICIATO COIL COATING

Incombustibile Euroclass A1
 Lavabile
 Imputrescibile
 Anti-ingiallimento
 100% resistenza umidità
 e corrosione salsedine
 Senza piombo-cromo



NO sublimato
NO vernici a polveri
NO photo imprinting
NO pellicole adesive



ULTRA MATT finitura metallizzato super opaco anti-riflesso



Verniciatura metallizzato opaco anti-riflesso garantisce massima durabilità e resistenza raggi UV. Controsoffitti e Rivestimenti con finitura **ULTRA MATT** metallizzato super opaco si inseriscono con personalità nella nuova tendenza della poliarchitettura contemporanea conferendo sobrio glamour ed elegante unicità.

ALLUMINIO PREVERNICIATO COIL COATING

Incombustibile Euroclass A1
 Lavabile
 Imputrescibile
 Anti-ingiallimento
 100% resistenza umidità
 e corrosione salsedine
 Senza piombo-cromo



NO sublimato
NO vernici a polveri
NO photo imprinting
NO pellicole adesive



Richiedere sempre in fase di preventivo quantità minima per ordine, subordinata alla disponibilità per modello, tipologia e relativo spessore.

Tipo GR/50 GR/100

Specifica tecnica di capitolato

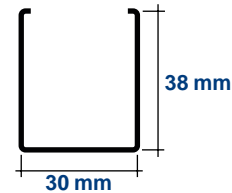

Controsoffitto/Rivestimento esterno ispezionabile schermante realizzato con doghe scatolate **Tipo METALSCREEN GR/50 - GR/100** bordo squadrato base mm.30xh38 passo mm.50-100 con fuga aperta passante mm.30-70 in Alluminio preverniciato Coil Coating Lega 3105H46-H48 spessore mm.0,6 Incombustibile Euroclass A1 colore cartella **RAL - WOOD LIKE** effetto legno - **OXIDAL** effetto anodizzato spazzolato - **ULTRA MATT** finitura super opaco (Tipologia, passo, colore e finitura a scelta della Direzione Lavori). Non ammessi procedimenti di sublimazione, pellicole adesive, vernici a polvere, photo-imprinting. Le doghe vengono agganciate a scatto sul portante di supporto sezione U **Tipo METALSCREEN 43 STRONG ALU** con rinforzo longitudinale anti-torsione in alluminio preverniciato spessore mm.10/10 colore Nero su 2 facce opportunamente fissato perpendicolare al verso delle doghe ad interasse suggerito mm.500-700.

Tipo GR/50

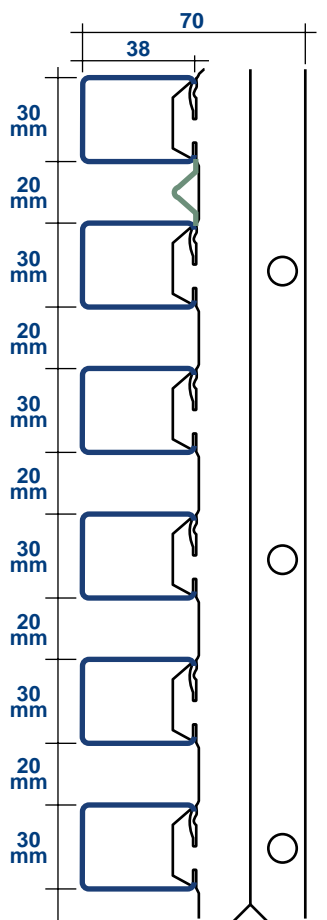

Tipo GR/100

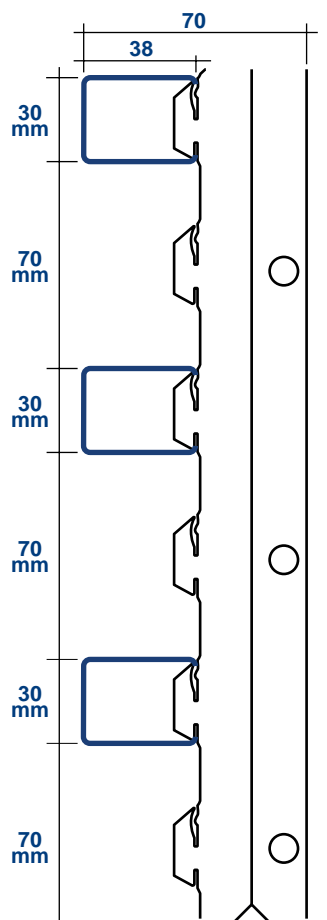

Tipo 48

Profilo interspazio chiusura doghe sezione ali di gabbiano alluminio nero mm. 3000

Tipo 43 STRONG

Portante di supporto alluminio ed acciaio preverniciato nero su 2 facce - Spessore mm.0,6 - 10/10
Per installazioni all'esterno è suggerito utilizzo in alluminio preverniciato anticorrosione

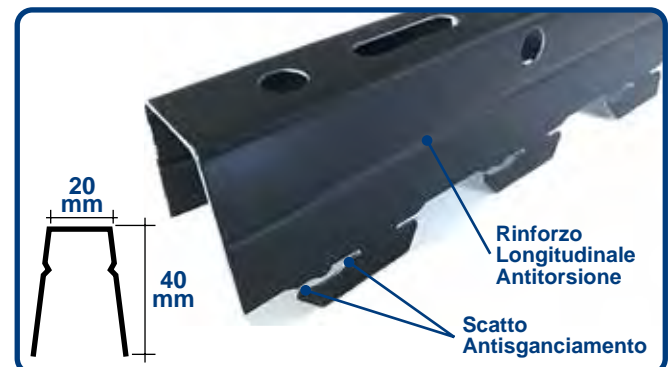

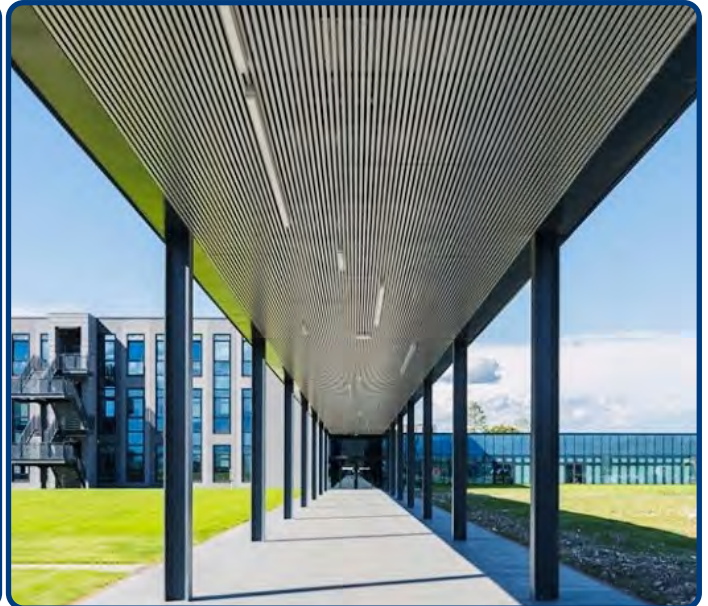

Tipo LO/30B LO/80B LO/130B

Specifica tecnica di capitolato

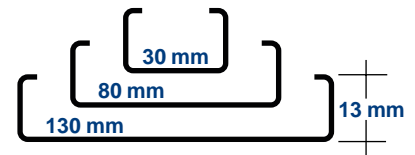

Controsoffitto/Rivestimento esterno ispezionabile schermante realizzato con doghe **Tipo METALSCREEN LO/30B - LO/80B - LO/130B** bordo squadrato base mm. 30 - 80 - 130 x H13 passo mm. 50 - 100 - 150 con fuga aperta passante mm. 20 - 70 - 120 in Alluminio preverniciato Coil Coating Lega 3105 H46-H48 spessore mm.0,6 Incombustibile Euroclass A1 colore cartella **RAL - WOOD LIKE** effetto legno - **OXIDAL** effetto anodizzato spazzolato - **ULTRA MATT** finitura super opaco (Tipologia, passo, colore e finitura a scelta della Direzione Lavori). Non ammessi procedimenti di sublimazione, pellicole adesive, vernici a polvere, photo-imprinting. Le doghe vengono agganciate a scatto sul portante di supporto sezione U **Tipo METALSCREEN 43 STRONG ALU** con rinforzo longitudinale anti-torsione in alluminio preverniciato spessore mm.10/10 colore Nero su 2 facce opportunamente fissato perpendicolare al verso delle doghe ad interasse suggerito mm. 500 - 700.

LO/30B

30 x h13

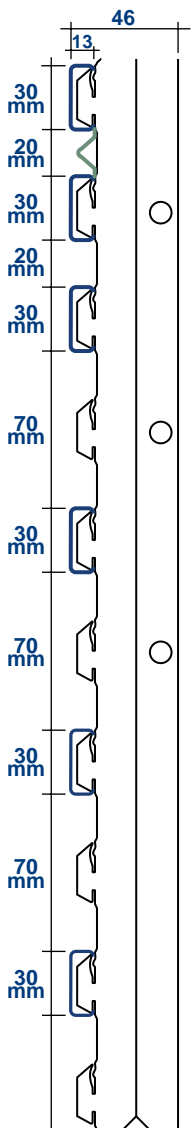

LO/80B

80 x h13

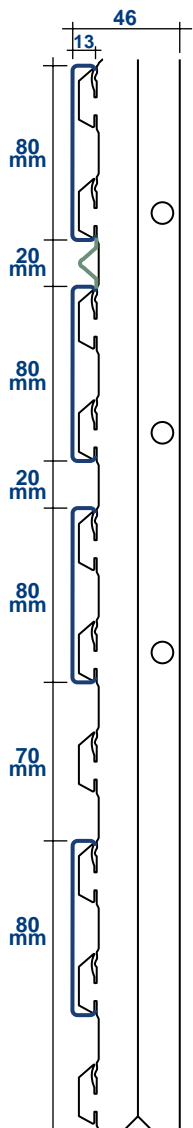

LO/130B

130 x h13

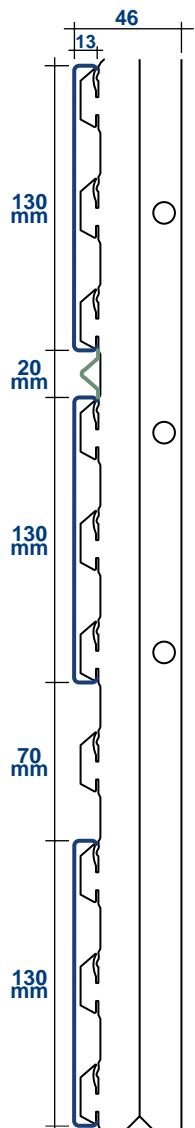

Fuga aperta passante mm. 20 - mm. 70



Tipo 48

Profilo interspazio chiusura doghe sezione ali di gabbiano alluminio nero mm. 3000

Tipo 43 STRONG

Portante di supporto alluminio ed acciaio preverniciato nero su 2 facce - Spessore mm.0,6 - 10/10
Per installazioni all'esterno è suggerito utilizzo in alluminio preverniciato anticorrosione

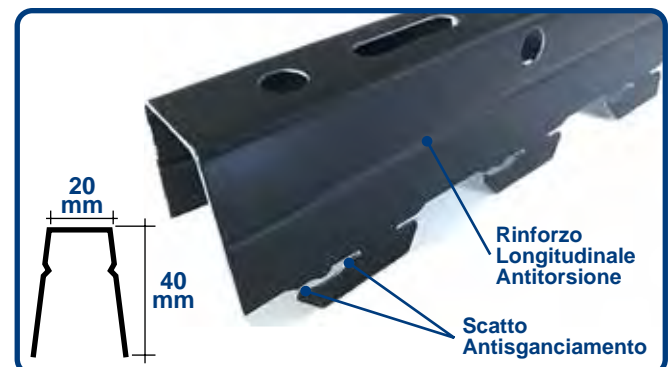

Tipo MULTIPANEL APERTO

Specifica tecnica di capitolato

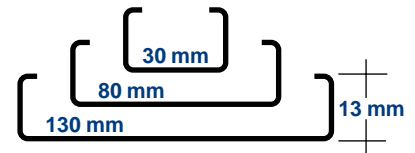

Controsoffitto/Rivestimento esterno ispezionabile schermante a modulo variabile con alternanza ripetitiva regolare e/o sfalsata nei diversi moduli montati a scatto sullo stesso portante di supporto seguendo schema di posa fornito dalla Direzione Lavori. Realizzato con doghe **Tipo METALSCREEN LO/30B - LO/80B - LO/130B** bordo squadrato base mm. 30 - 80 - 130 x H13 con fuga aperta passante mm.20 in Alluminio preverniciato Coil Coating Lega 3105 H46-H48 spessore mm.0,6 Incombustibile Euroclass A1 colore cartella **RAL - WOOD LIKE** effetto legno - **OXIDAL** effetto anodizzato spazzolato - **ULTRA MATT** finitura super opaco (Tipologia, colore, finitura a scelta della Direzione Lavori). Non ammessi procedimenti di sublimazione, pellicole adesive, vernici a polvere, photo-imprinting. Le doghe vengono agganciate a scatto sul portante di supporto sezione U **Tipo METALSCREEN 43 STRONG ALU** con rinforzo longitudinale anti-torsione in alluminio preverniciato spessore mm.10/10 colore Nero su 2 facce opportunamente fissato perpendicolare al verso delle doghe ad interasse suggerito mm. 500 - 700.

MULTIPANEL

30-80-130 x h13

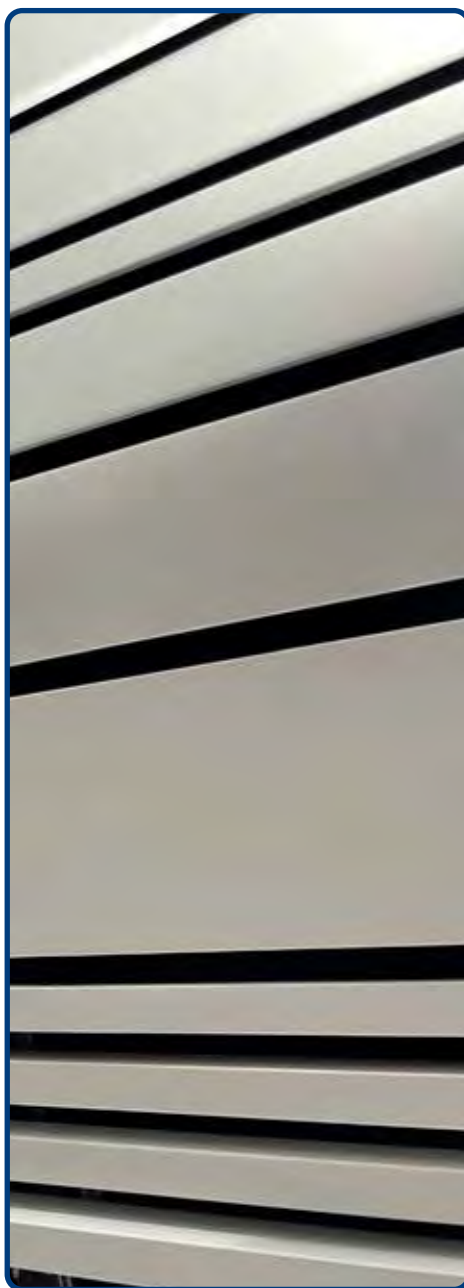
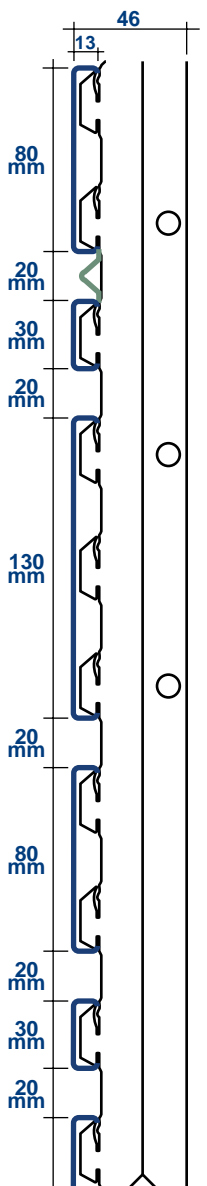

Tipo 48

Profilo interspazio chiusura doghe sezione ali di gabbiano alluminio nero mm. 3000

Tipo 43 STRONG

Portante di supporto alluminio ed acciaio preverniciato nero su 2 facce - Spessore mm.0,6 - 10/10
Per installazioni all'esterno è suggerito utilizzo in alluminio preverniciato anticorrosione

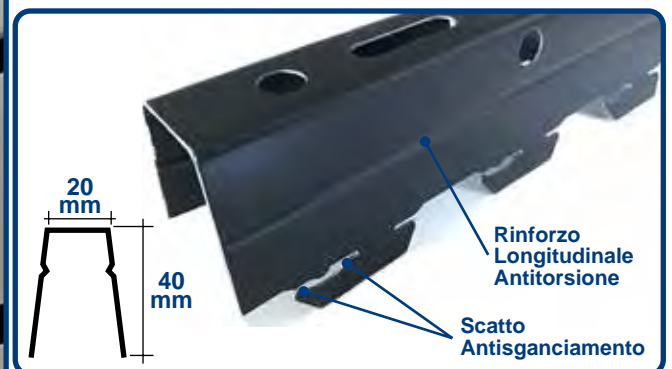



Tipo LC LS

Specifica tecnica di capitolato

Controsoffitto/Rivestimento esterno ispezionabile schermante realizzato con doghe mm.84 **Tipo METALSCREEN LC/84R - LS/84R** con bordo arrotondato passo mm.90 - 100 con fuga aperta passante mm. 6 - 16 in Alluminio lega 3105 H46-H48 preverniciato Coil Coating spessore mm. 0,5 - 0,6 Incombustibile Euroclass A1 colore cartella **RAL - WOOD LIKE** effetto legno finitura ruvido - **OXIDAL** effetto anodizzato finitura spazzolato - **ULTRA MATT** finitura super opaco (passo, colore e finitura a scelta della Direzione Lavori). Non ammessi procedimenti di sublimazione, pellicole adesive, vernici a polvere, photo-imprinting. Le doghe vengono agganciate a scatto sul portante di supporto sezione U **Tipo METALSCREEN 63/Z STRONG** con rinforzo longitudinale anti-torsione in alluminio preverniciato spessore mm.10/10 colore Nero su 2 facce opportunamente fissato perpendicolare al verso delle doghe ad interasse suggerito mm.500-700.

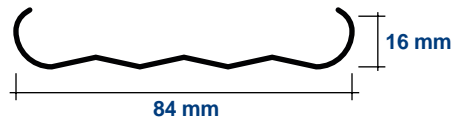
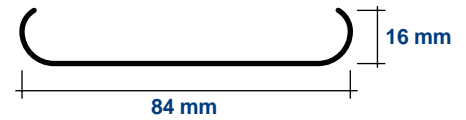

Tipo LC

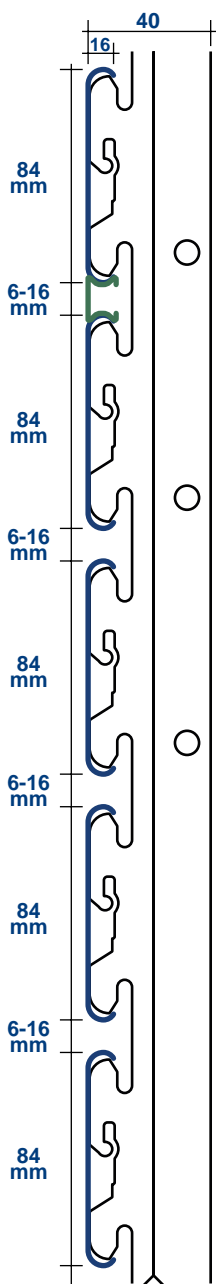

Tipo LS

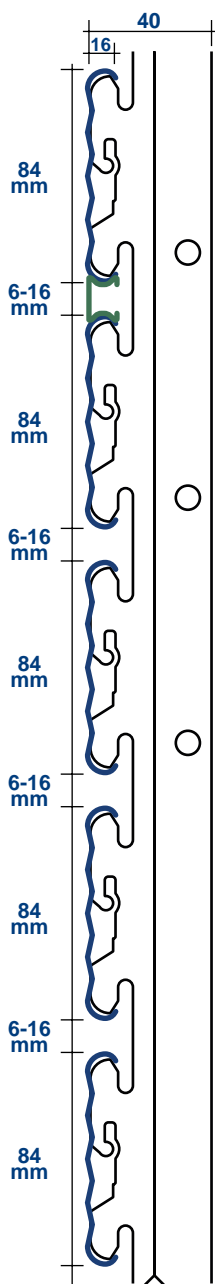

Tipo 46

Profilo a scatto chiusura doghe tipo LC-LS alluminio preverniciato colore Bianco mm.3000

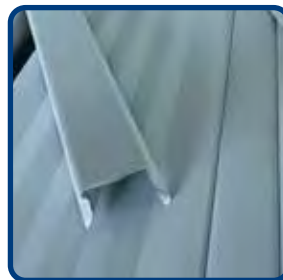

Tipo 63/Z STRONG Portante di supporto alluminio ed acciaio preverniciato nero su 2 facce - Spessore mm.0,6 - 10/10 **Per installazioni all'esterno è suggerito utilizzo di alluminio preverniciato anticorrosione**

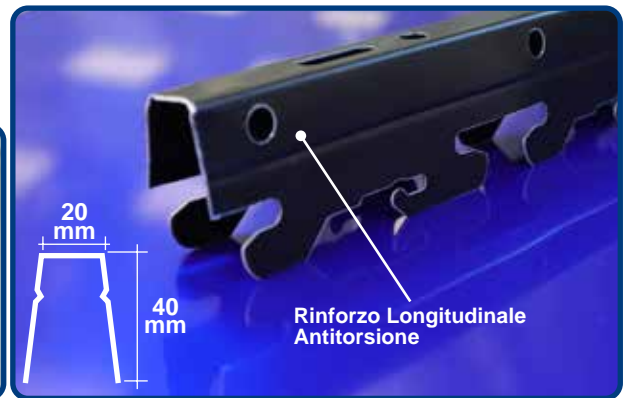

DOGA CURVA Tipo LC84R

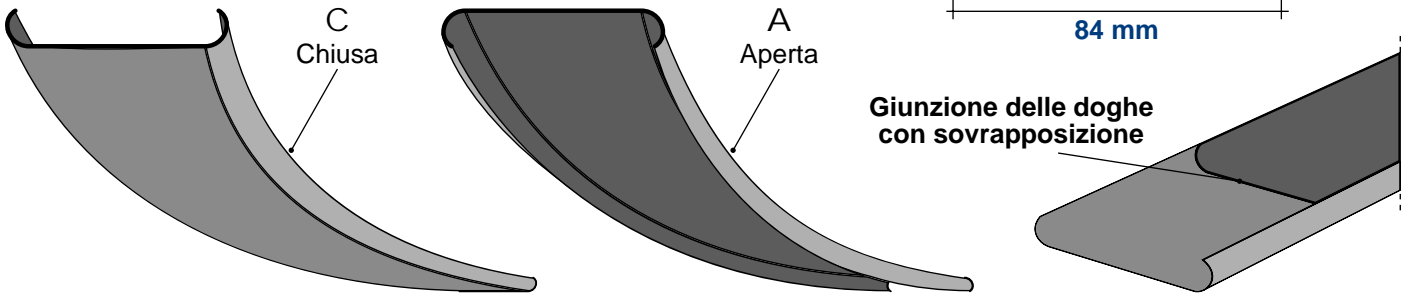

Chiusure laterali Rivestimenti esterni - Sbalzi di quota - Vette

Curva 3A - 3C 90°

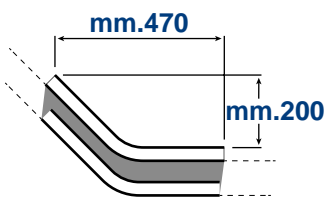

Curva 1A - 1C 90°

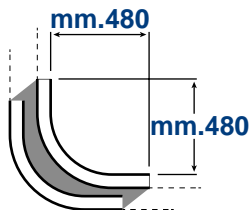

Curva 2A - 2C 90°

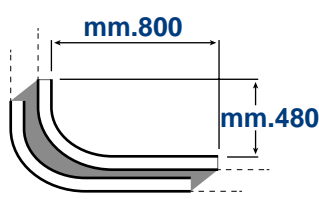

Curva 4A - 4C 90°

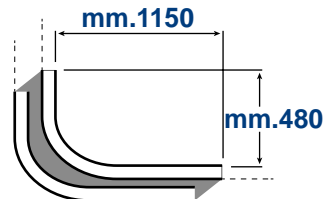

Curva 5 Esse 90°

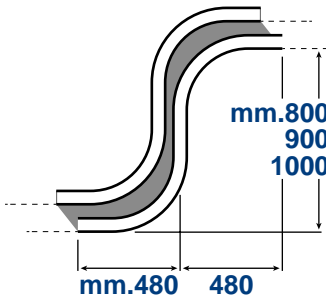

Alcune realizzazioni con doghe LC84R ed elementi curvi

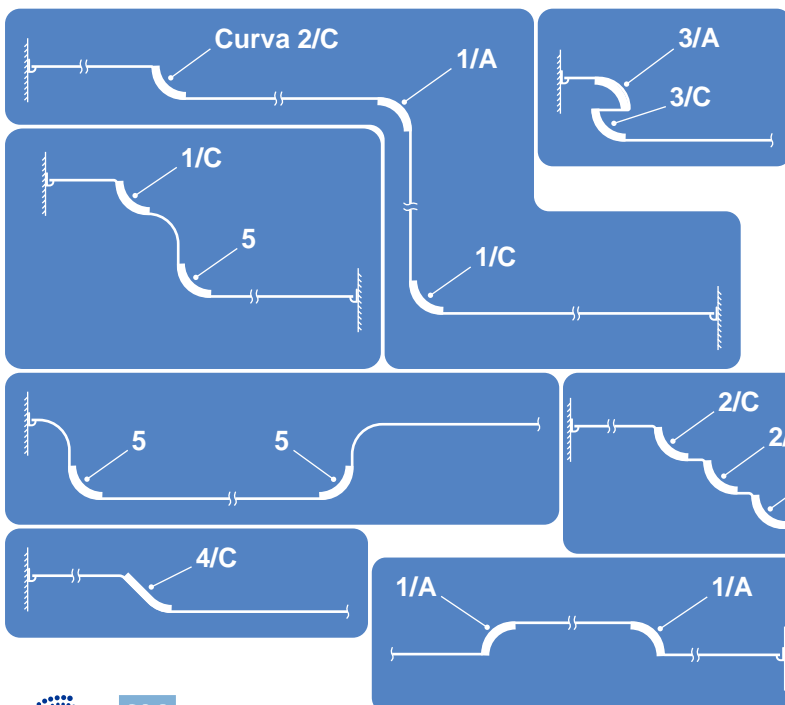

Tipo LT LT/100R

Specifica tecnica di capitolato

Controsoffitto/Rivestimento esterno ispezionabile schermante realizzato con doghe mm.84 **Tipo METALSCREEN LT - LT/100R** con bordo arrotondato passo mm.100 con scuretto tecnico mm.16 chiusa con aletta piana o rinforzata in Alluminio lega 3105 H46-H48 preverniciato Coil Coating spessore mm. 0,5 - 0,6 Incombustibile Euroclass A1 colore cartella **RAL - WOOD LIKE** effetto legno finitura ruvido - **OXIDAL** effetto anodizzato finitura spazzolato - **ULTRA MATT** finitura super opaco (passo, colore e finitura a scelta della Direzione Lavori). Non ammessi procedimenti di sublimazione, pellicole adesive, vernici a polvere, photo-imprinting. Le doghe vengono agganciate a scatto sul portante di supporto sezione U **Tipo METALSCREEN 63/Z STRONG** con rinforzo longitudinale anti-torsione in alluminio preverniciato spessore mm.10/10 colore Nero su 2 facce o acciaio zincato spessore mm.0,7 opportunamente fissato perpendicolare al verso delle doghe ad interasse suggerito mm. 500 - 700.

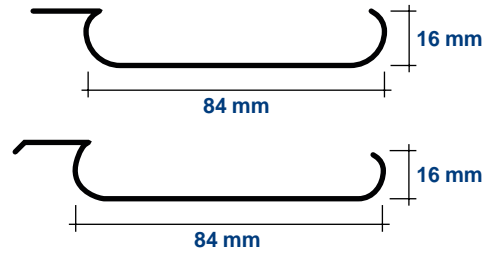

Tipo LT

Tipo LT/100R

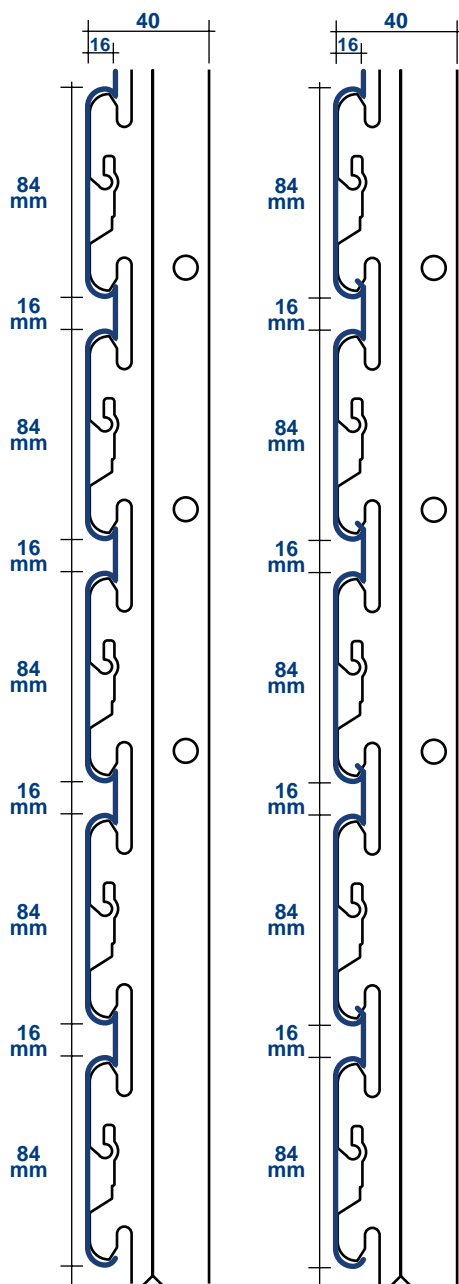

Tipo 63/Z STRONG Portante di supporto alluminio ed acciaio preverniciato nero su 2 facce - Spessore mm.0,6 - 10/10 Per installazioni all'esterno è suggerito utilizzo di alluminio preverniciato anticorrosione

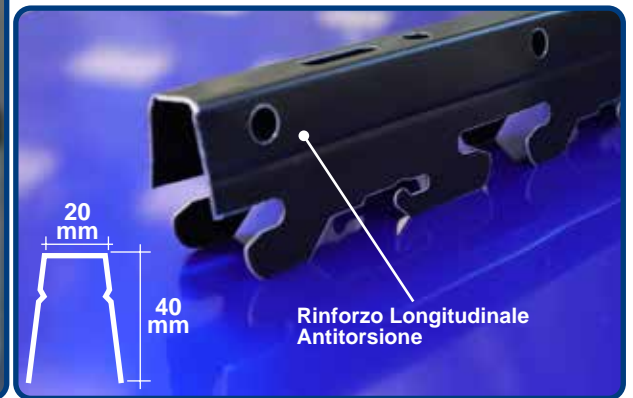

Tipo LT/150R



Specifica tecnica di capitolato

Controsoffitto/Rivestimento esterno ispezionabile realizzato con doghe mm.134 **Tipo METALSCREEN LT/150R** con bordo arrotondato passo mm.150 con scuretto tecnico mm.16 chiusa con aletta rinforzata in Alluminio lega 3105 H46-H48 preverniciato Coil Coating spessore mm. 0,5 - 0,6 Incombustibile Euroclass A1 colore cartella **RAL - WOOD LIKE** effetto legno finitura ruvido - **OXIDAL** effetto anodizzato finitura spazzolato - **ULTRA MATT** finitura super opaco (passo, colore e finitura a scelta della Direzione Lavori). Non ammessi procedimenti di sublimazione, pellicole adesive, vernici a polvere, photo-imprinting. Le doghe vengono agganciate a scatto sul portante di supporto sezione U **Tipo METALSCREEN 63/150 LTZ-STRONG** con rinforzo longitudinale anti-torsione in alluminio preverniciato spessore mm.10/10 colore Nero su 2 facce o acciaio zincato spessore mm.0,7 opportunamente fissato perpendicolare al verso delle doghe ad interasse suggerito mm. 500 - 700.

Tipo LT/150R

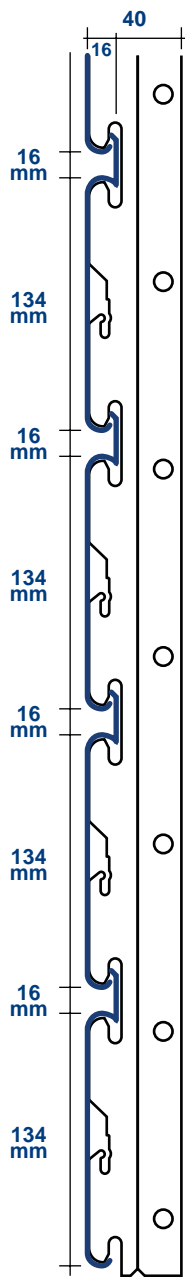

Tipo 63/150 LTZ-STRONG

Portante di supporto alluminio ed acciaio preverniciato nero su 2 facce - Spessore mm.0,6 - 10/10
Per installazioni all'esterno è suggerito utilizzo di alluminio preverniciato anticorrosione

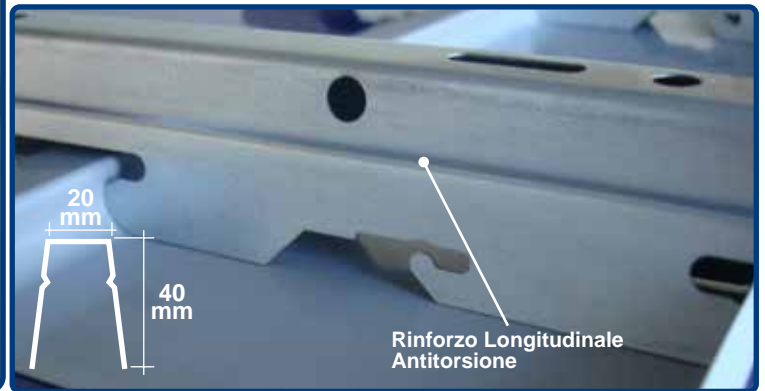

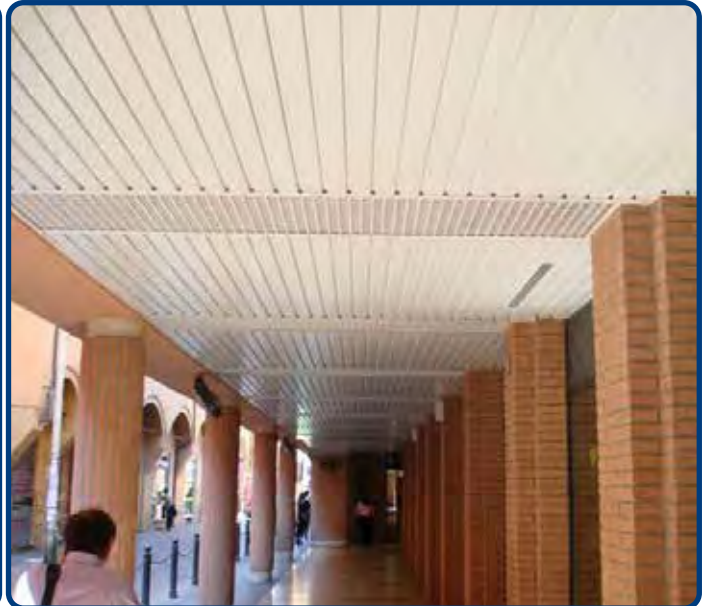
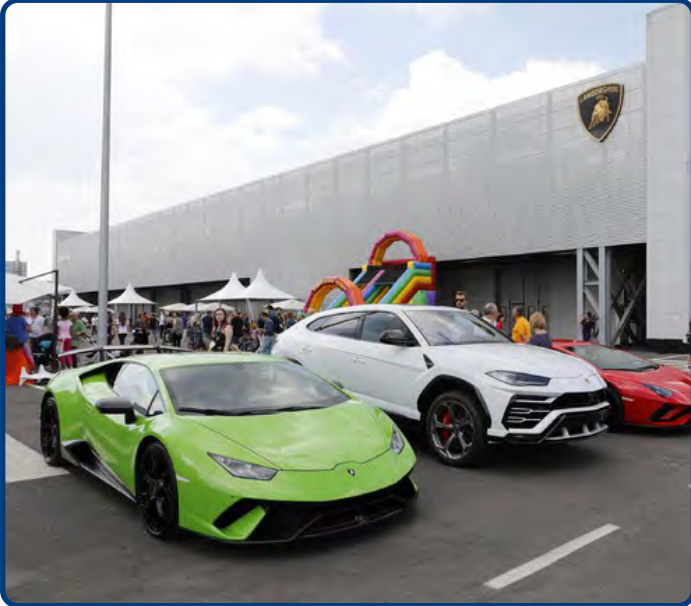

Tipo LA

Specifica tecnica di capitolato

Controsoffitto/Rivestimento esterno ispezionabile **Tipo METALSCREEN LA** eseguito con doghe modulari mm.90-140-190-290 bordo squadrato chiusa con scuretto tecnico mm.10 passo mm. 100 - 150 - 200 - 300. Le doghe sono realizzate in Alluminio preverniciato Coil Coating spessore mm.0,6 lega 3105 H46-H48 colore cartella **RAL - WOOD LIKE** effetto legno finitura ruvido - **OXIDAL** effetto anodizzato finitura spazzolato - **ULTRA MATT** finitura super opaco (Passo, colore, finitura a scelta della Direzione Lavori). Non ammessi procedimenti di sublimazione, pellicole adesive, vernici a polvere, photo-imprinting. Montate a scatto su profilo portante sezione U **Tipo METALSCREEN 63/Z STRONG** con rinforzo anti-torsione o portante sezione Omega con ribattuta di rinforzo anti-flessione **Tipo METALSCREEN 44-01** in acciaio zincato spessore mm.0,7 opportunamente fissato perpendicolare al verso delle doghe ad interasse suggerito mm.500-700.

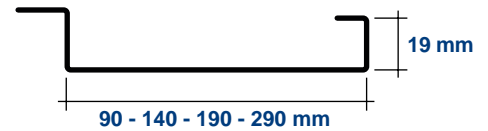

Tipo LA

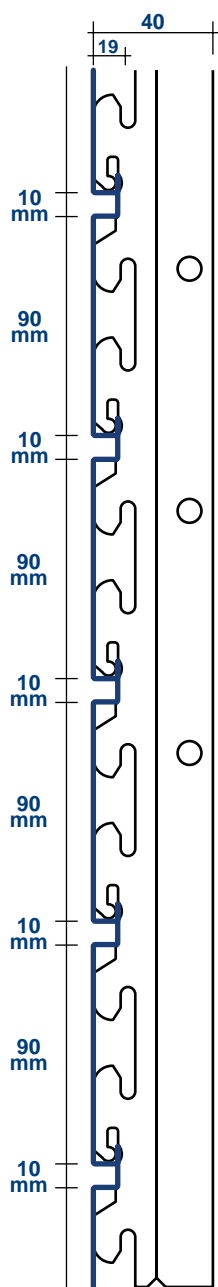

Tipo 63/Z STRONG Portante di supporto alluminio ed acciaio preverniciato nero su 2 facce - Spessore mm.0,6 - 10/10
Per installazioni all'esterno è suggerito utilizzo di alluminio preverniciato anticorrosione

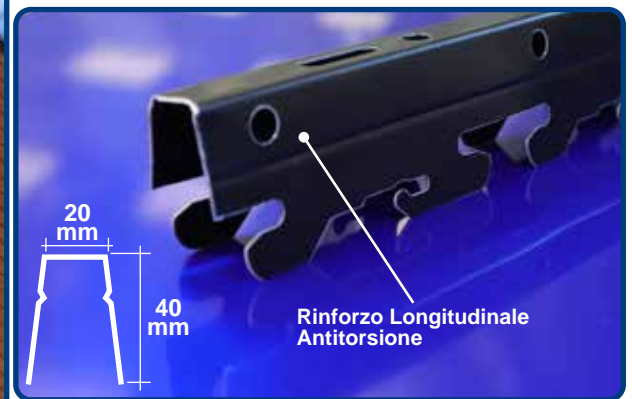

Tipo 44-01 Omega Portante di supporto alluminio ed acciaio preverniciato nero su 2 facce - Spessore mm.0,6 - 10/10
Per installazioni all'esterno è suggerito utilizzo di alluminio preverniciato anticorrosione

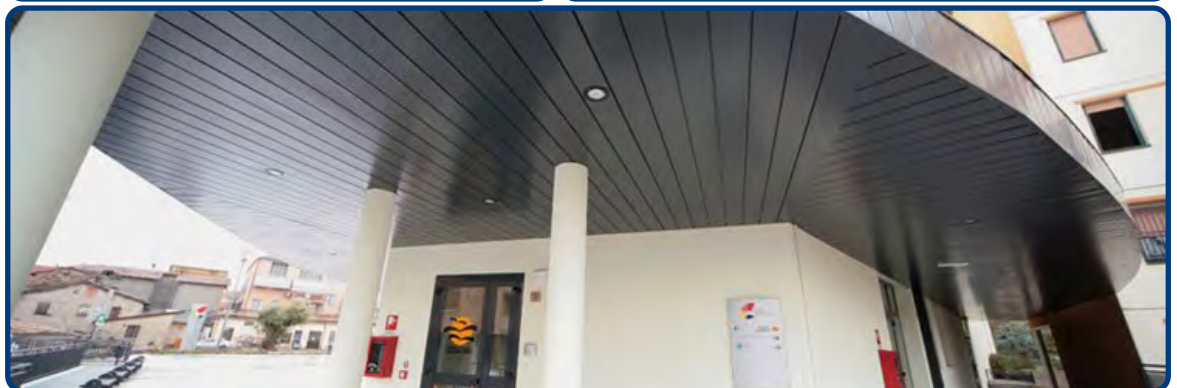
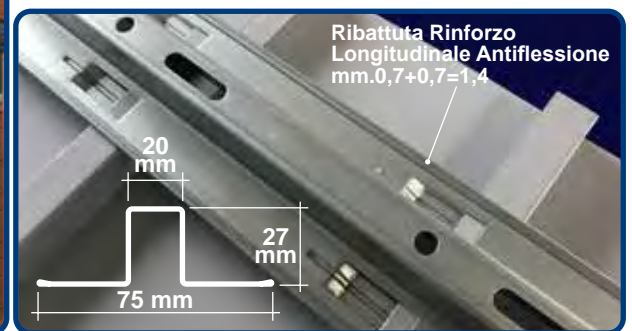

Tipo LA-RIV

Specifica tecnica di capitolato

Controsoffitto/Rivestimento esterno ispezionabile schermante **Tipo METALSCREEN LA-RIV** eseguito con doghe modulari mm. 100 - 150 - 200 - 300 bordo squadrato chiusa accostata anti-sganciamento passo mm. 100 - 150 - 200 - 300. Le doghe sono realizzate in Alluminio preverniciato Coil Coating spessore mm.0,6 lega 3105 H46-H48 colore cartella **RAL - WOOD LIKE** effetto legno finitura ruvido - **OXIDAL** effetto anodizzato finitura spazzolato - **ULTRA MATT** finitura super opaco (Passo, colore, finitura a scelta della Direzione Lavori). Non ammessi procedimenti di sublimazione, pellicole adesive, vernici a polvere, photo-imprinting. Montate a scatto su profilo portante sezione U **Tipo METALSCREEN 63/Z STRONG** con rinforzo anti-torsione o portante sezione Omega con ribattuta di rinforzo antiflessione **Tipo METALSCREEN 44-01** in acciaio zincato spessore mm.0,7 opportunamente fissato perpendicolare al verso delle doghe ad interasse suggerito mm. 500 - 700.

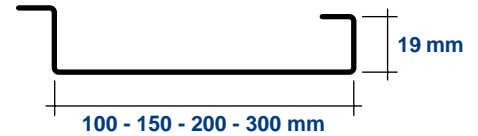

Tipo LA-RIV

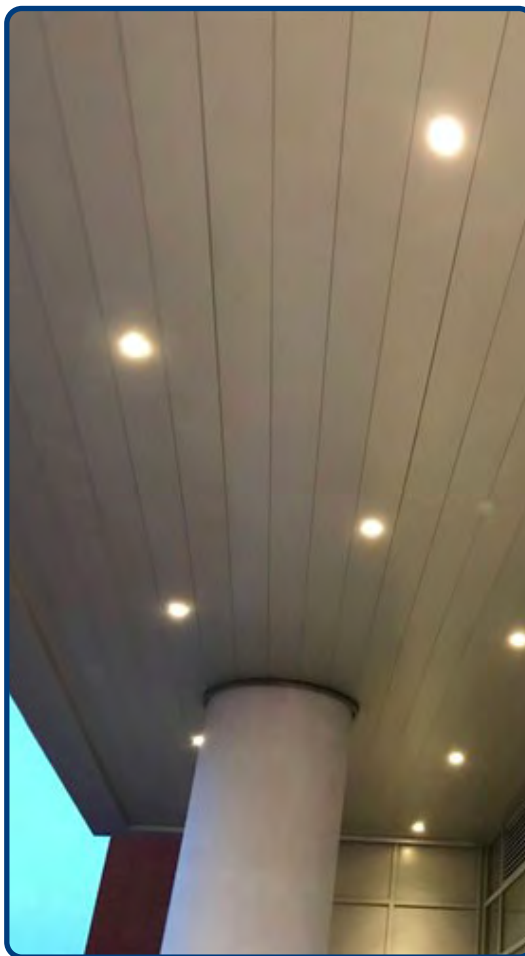
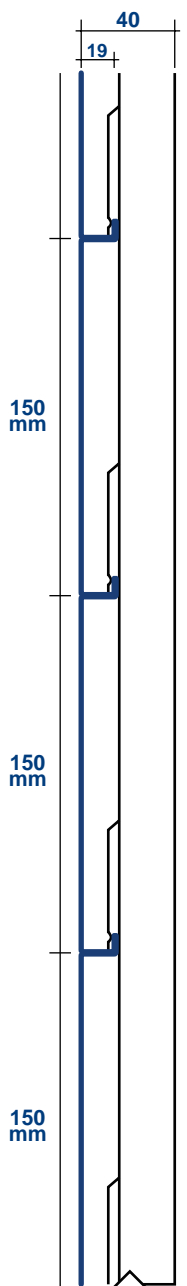

Tipo 63/Z STRONG Portante di supporto alluminio ed acciaio preverniciato nero su 2 facce - Spessore mm.0,6 - 10/10 Per installazioni all'esterno è suggerito utilizzo di alluminio preverniciato anticorrosione

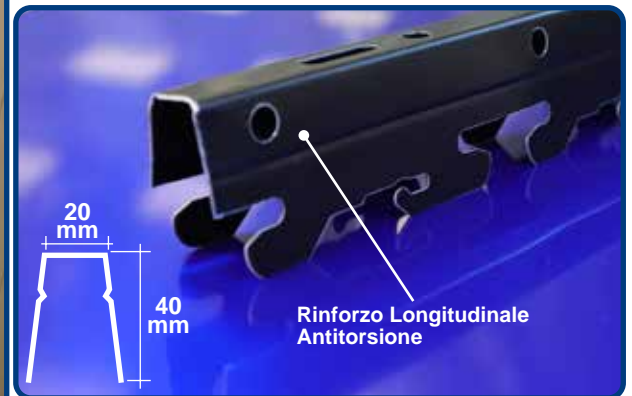

Tipo 44-01 Omega Portante di supporto alluminio ed acciaio preverniciato nero su 2 facce - Spessore mm.0,6 - 10/10 Per installazioni all'esterno è suggerito utilizzo di alluminio preverniciato anticorrosione

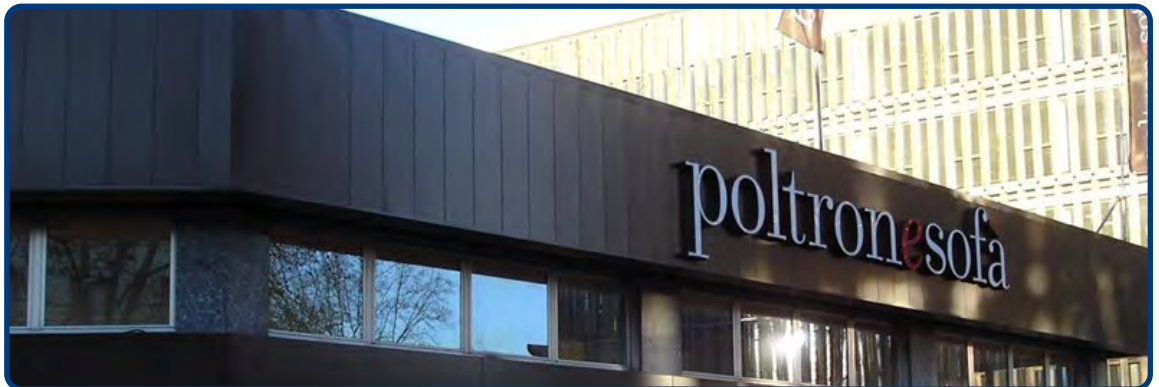
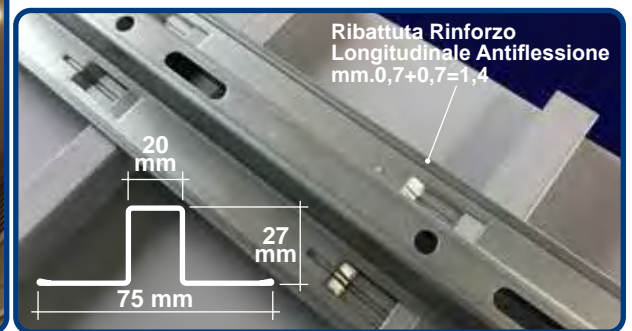

FRANGISOLE 84R-30° verticale

Specifica tecnica di capitolato

Rivestimento esterno schermante frangisole verticale ispezionabile eseguito con doghe mm.84 a bordi arrotondati **Tipo METALSCREEN LC/84R** - **Tipo METALSCREEN LS/84R** rinforzata con nervature a rilievo in alluminio preverniciato spessore mm.0,6 Coil Coating lega 3105 H46-H48 Incombustibile Euroclass A1 colore cartella **RAL - WOOD LIKE** effetto legno finitura ruvido - **OXIDAL** effetto anodizzato finitura spazzolato - **ULTRA MATT** finitura super opaco (Tipologia, colore, finitura a scelta della Direzione Lavori). Non ammessi procedimenti di sublimazione, pellicole adesive, photo imprinting. Installate a scatto su portanti di supporto sezione U **Tipo METALSCREEN 15/30°** con inclinazione fissa 30° in alluminio preverniciato spessore 10/10 colore Bianco. I portanti di supporto doghe vengono opportunamente fissati perpendicolari al verso delle doghe ad interasse suggerito mm. 500 - 700 per ottimale tenuta.

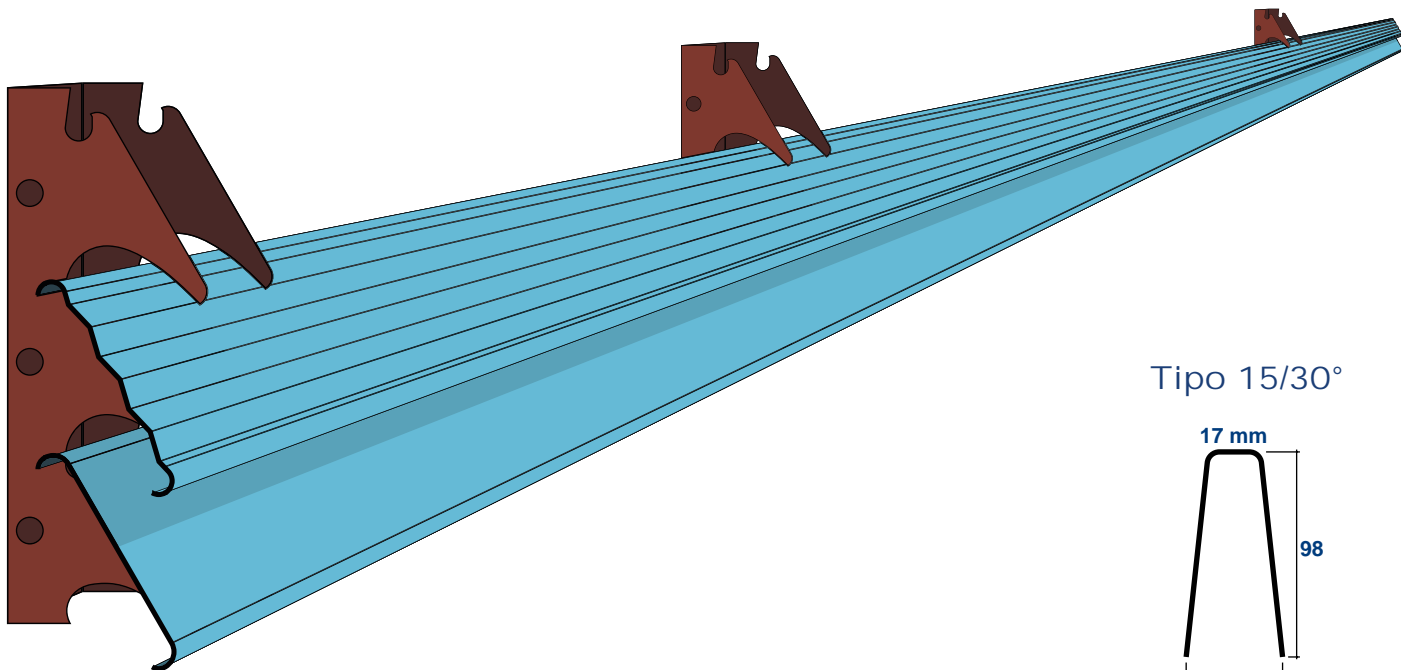
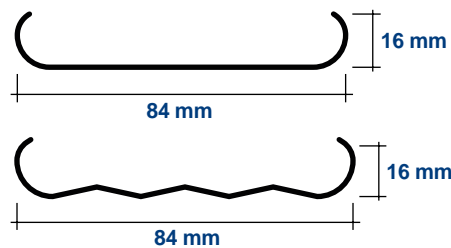

Tipo 15/30°

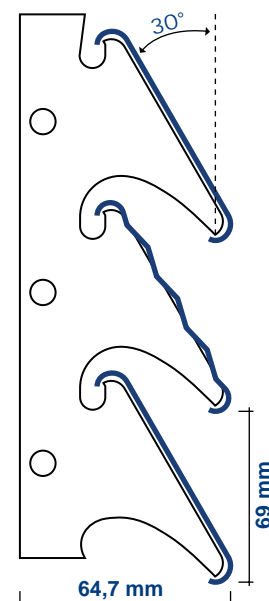
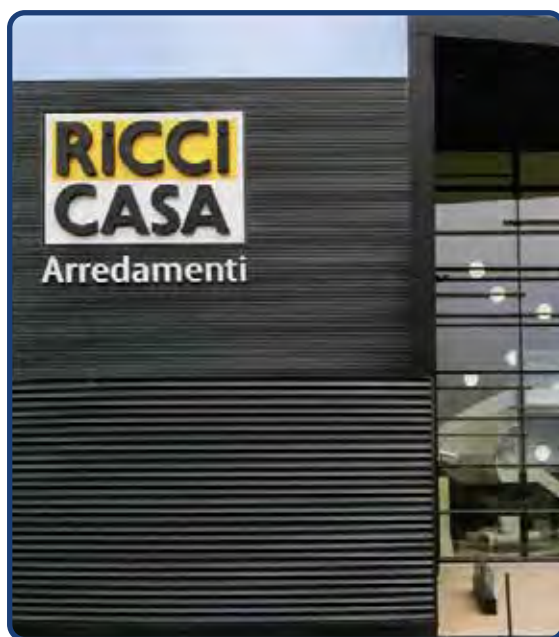

FRANGISOLE 84R-45° verticale

Specifica tecnica di capitolato

Rivestimento esterno schermante frangisole verticale ispezionabile eseguito con doghe mm.84 a bordi arrotondati **Tipo METALSCREEN LC/84R** - **Tipo METALSCREEN LS/84R** rinforzata con nervature a rilievo in alluminio preverniciato spessore mm.0,6 Coil Coating lega 3105 H46-H48 Incombustibile Euroclass A1 colore cartella **RAL - WOOD LIKE** effetto legno finitura ruvido - **OXIDAL** effetto anodizzato finitura spazzolato - **ULTRA MATT** finitura super opaco (Tipologia, colore, finitura a scelta della Direzione Lavori). Non ammessi procedimenti di sublimazione, pellicole adesive, photo imprinting. Installate a scatto su portanti di supporto sezione U **Tipo METALSCREEN 15/45°** con inclinazione fissa 45° in alluminio preverniciato spessore 10/10 colore Bianco. I portanti di supporto doghe vengono opportunamente fissati perpendicolari al verso delle doghe ad interasse suggerito mm. 500 - 700 per ottimale tenuta.

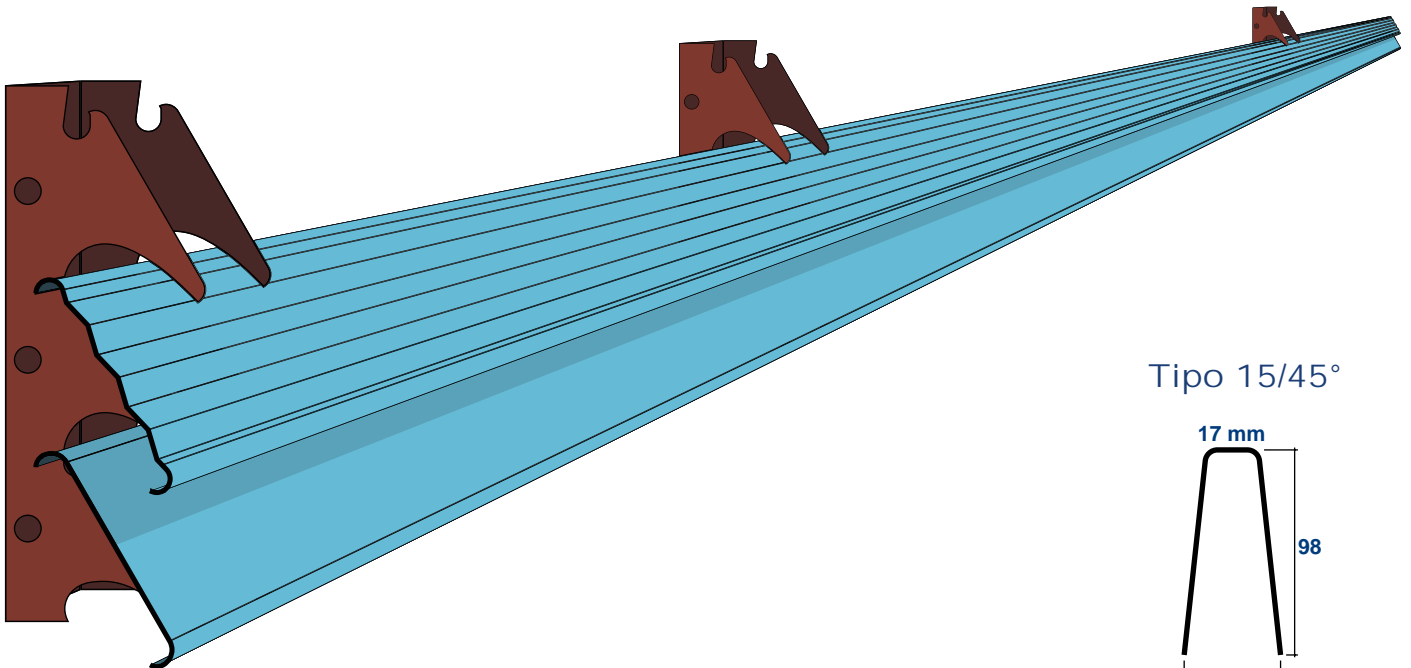
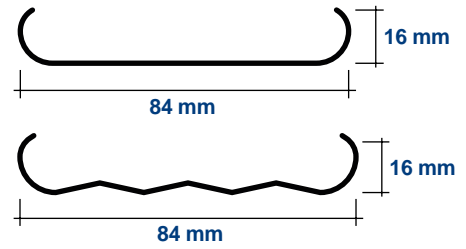

Tipo 15/45°

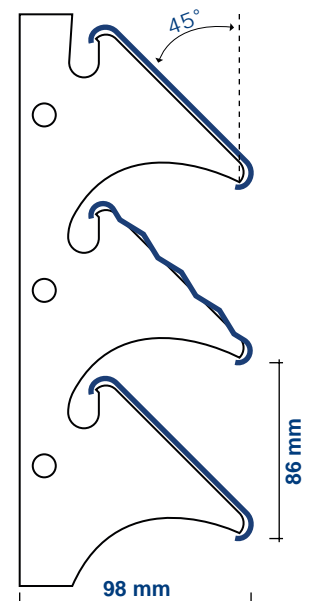
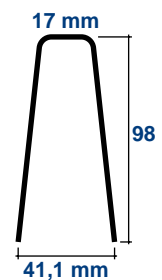

FRANGISOLE 84R-65°/22° orizzontale

Specifica tecnica di capitolato

Rivestimento esterno schermante frangisole orizzontale ispezionabile eseguito con doghe mm.84 a bordi arrotondati **Tipo METALSCREEN LC/84R**

- **Tipo METALSCREEN LS/84R** rinforzata con nervature a rilievo in alluminio preverniciato spessore mm.0,6 Coil Coating lega 3105 H46-H48 Incombustibile Euroclass A1 colore cartella **RAL - WOOD LIKE** effetto legno finitura ruvida - **OXIDAL** effetto anodizzato finitura spazzolato - **ULTRA MATT** finitura super opaco (Tipologia, colore, finitura a scelta della Direzione Lavori). Non ammessi procedimenti di sublimazione, pellicole adesive, photo imprinting. Installate a scatto su portanti di supporto sezione U **Tipo METALSCREEN 15/65°** con inclinazione fissa 65° in alluminio preverniciato spessore 10/10 colore Bianco. I portanti di supporto doghe vengono opportunamente fissati perpendicolari al verso delle doghe ad interasse suggerito mm. 500 - 700 per ottimale tenuta.

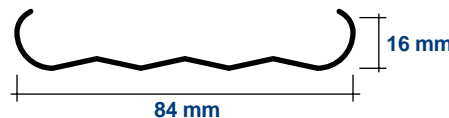
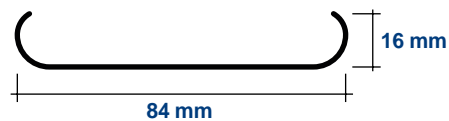

Tipo 15/65°-22°

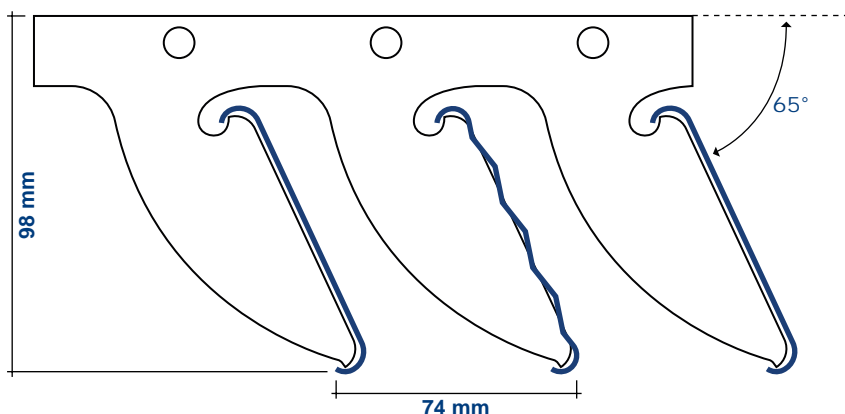
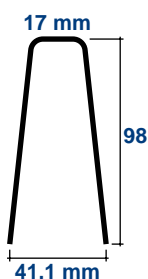

AEROSCREEN 84R-30°- 45°- 65°/22°

Specifica tecnica di capitolato

Rivestimento esterno schermante frangisole orizzontale/verticale ispezionabile eseguito con doghe mm.84 a bordi arrotondati **Tipo METALSCREEN LC/84R** - **Tipo METALSCREEN LS/84R** liscia o rinforzata con nervature a rilievo microperforata diametro \varnothing mm.2 diagonale in alluminio preverniciato spessore mm.0,6 Coil Coating lega 3105 H46-H48 Incombustibile Euroclass A1 colore cartella **RAL** - **WOOD LIKE** effetto legno finitura ruvido - **OXIDAL** effetto anodizzato finitura spazzolato - **ULTRA MATT** finitura super opaco. Non ammessi procedimenti di sublimazione, pellicole adesive, photo imprinting. Installate a scatto su portanti di supporto sezione U **Tipo METALSCREEN 15** con inclinazione fissa 30°- 45°- 22/65° (Tipologia, colore, finitura a scelta della Direzione Lavori) in alluminio preverniciato spessore 10/10 colore Bianco. I portanti di supporto doghe vengono opportunamente fissati perpendicolari al verso delle doghe ad interasse suggerito mm. 500 - 700 per ottimale tenuta.

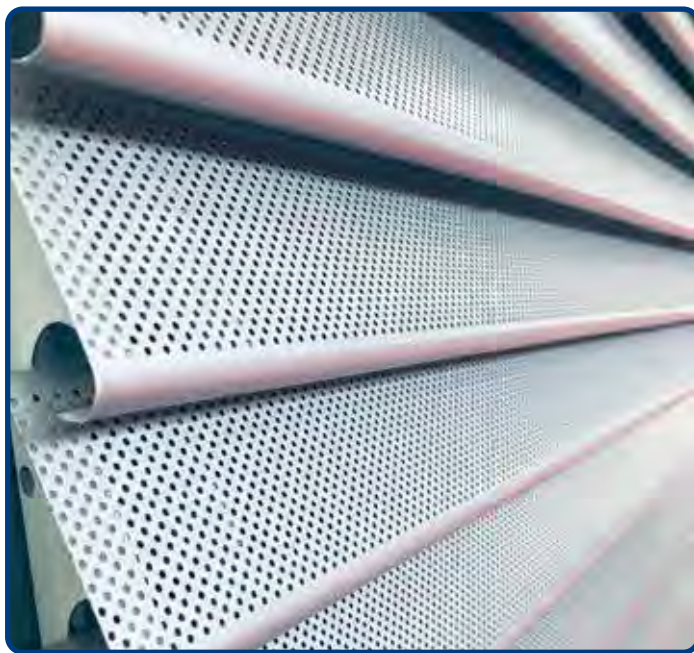
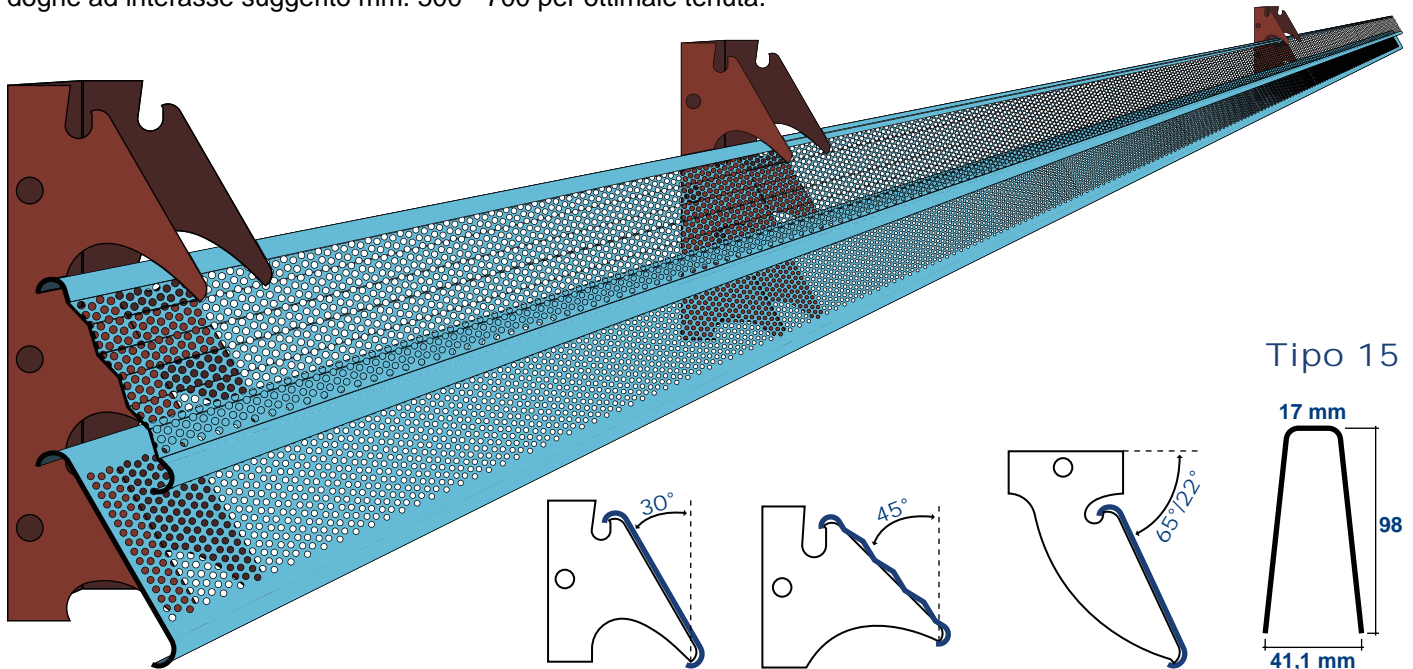
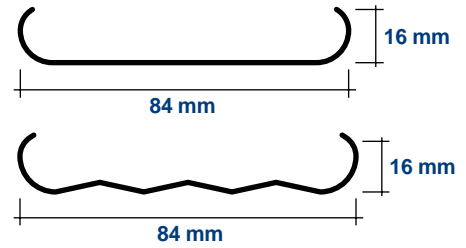



ALTRI PRODOTTI METALSCREEN

per applicazioni interno esterno - alluminio ed acciaio preverniciato
 incombustibile Euroclass A1

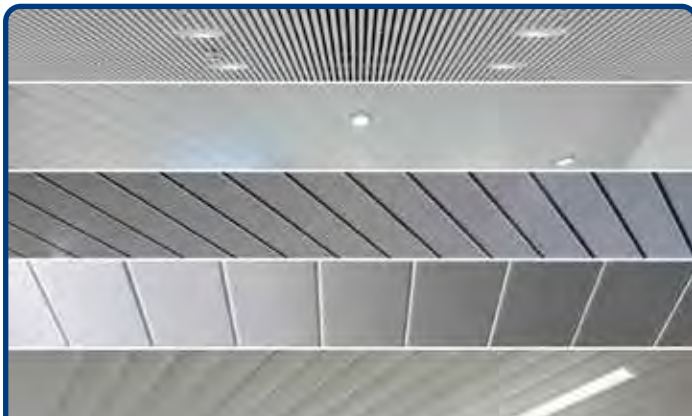

DOGHE Doghe bordo arrotondato e bordo squadrato, aperte passanti, chiuse con scuretto o accostate. Ispezionabili ed anti-sganciamento per interno ed esterno.

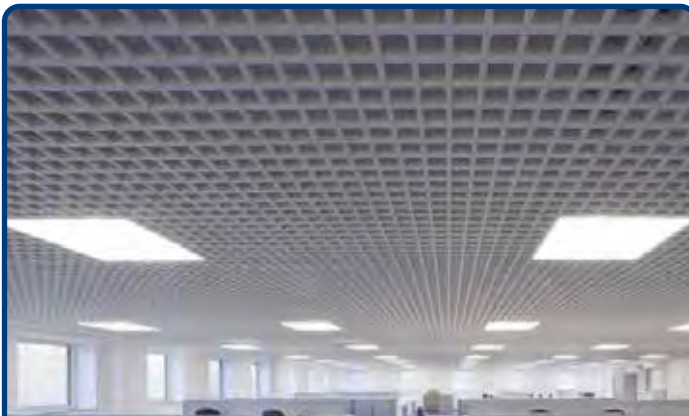

GRIGLIATI CARABOTTINO Grigliati schermanti passanti maglia quadrata e rettangolare. Ispezionabili in appoggio su struttura T e continuità visiva senza interruzione. Alluminio preverniciato.



PLAFONI Plafoni mm.600x600 struttura nascosta CLIP-IN e BOXER appoggio su T24-15. Alluminio e acciaio preverniciato.



STRUTTURA PORTANTE T Orditura per controsoffitti in appoggio base mm.24 - mm.15 x h38. Corpo unico anti-sganciamento senza rivetti e linguette riportate. Rivestita in alluminio preverniciato anti-ingiallimento resistente umidità e corrosione salsedine.



PENSILINE DISTRIBUTORI CARBURANTE Controsoffitti per esterno doghe anti-sganciamento bordo squadrato chiusa con scuretto o accostata, bordo arrotondato chiusa con aletta rinforzata



PROFILI PER CARTONGESSO Strutture in acciaio zincato per elementi costruttivi in cartongesso e sistemi a secco. Guide e montanti parete, portanti controsoffitti, profili angolari, profili speciali curvi

AREE DI APPLICAZIONE PER CONTROSOFFITTI E RIVESTIMENTI INTERNO/ESTERNO

RETAIL - BANCHE - UFFICI - LOUNGES - CORRIDOI - AUDITORIUM - SALE CONGRESSI - SHOWROOM - AUTOSALONI - CENTRI COMMERCIALI - AULE DIDATTICHE - HOTELS - SPA - PARKING - AEROPORTI - METROPOLITANE STAZIONI FERROVIARIE - PUNTI VENDITA NEGOZI - PASSAGGI PEDONALI - SALE RIUNIONI - RISTORANTI - CUCINE - MENSE - PALESTRE - PISCINE - STRUTTURE OSPEDALIERE AMBULATORIALI - LAVORAZIONI ALIMENTARI - PENSILINE - TETTOIE - PORTICATI - SOTTOPASSI - FACCIATE DI EDIFICI UFFICI E CAPANNONI - VANI SCALA - SILOS - SCHERMATURE FRANGISOLE PROTEZIONE SOLARE PER FINESTRATURE BALCONI - PERGOLATI TERRAZZE VERANDE.

Controsoffitti e Rivestimenti sono prodotti per applicazione interno/esterno ottemperando alle norme tecniche applicabili UNI EN 13964. I prodotti sono accompagnati su richiesta via telematica dalla Dichiarazione di Prestazione D.O.P. come previsto dal regolamento europeo 305/11 in materia di immissione sul mercato dei prodotti da costruzione.

CERTIFICAZIONI

RESISTENZA ALLA FLESSIONE	Campata max mm.1200 Classe 1
DURABILITÀ VERNICIATI	Classe C
DURABILITÀ ZINCATI	Classe B
EMISSIONE DI SOSTANZE PERICOLOSE	nessuna
REAZIONE AL FUOCO	Doghe forate con TNT acustico Classe A2s1d0
	Grigliati, doghe lisce, forate, pannelli lisci, forati con TNT Classe A1
RESISTENZA ALLA CORROSIONE	Prodotti in acciaio zincato Classe C2
	Prodotti in acciaio zincato preverniciato Classe C3
	Prodotti in alluminio preverniciato Classe C5

CAPACITÀ PORTATA E RESISTENZA ALLA FLESSIONE

La capacità di portata e la resistenza alla flessione, indicate nelle schede tecniche, esprimono stati limite di mantenimento delle caratteristiche di planarità e resistenza alla rottura delle membrane e delle orditure. Le membrane metalliche sono in Classe 1 di resistenza alla flessione, le orditure hanno di norma una campata massima di mm.1200. In conformità alle norme Tecniche per le Costruzioni - D.M. 14/01/2008, corpi illuminanti, elementi, accessori, apparecchi tecnologici devono essere autonomamente sospesi al solaio e non gravare mai sul sistema controsoffitto che è autoportante solo per se stesso. Tutte le membrane sono progettate per assicurare il mantenimento delle proprietà estetiche di planarità e sono di norma dimensionate per supportare la propria massa.

RESISTENZA AL CARICO DI VENTO ED URTI

I sistemi a doghe sono certificati resistenti al carico di vento e resistenza all'urto secondo guida ETAG 034-1:2012 e norma UNI EN 19322013 con parametri di prova e risultati secondo norma UNI EN 136592015° con prove sostenute presso laboratori accreditati. Nel calcolo della resistenza meccanica delle membrane metalliche è considerato il carico proprio verticale verso il basso. Eventuali spinte verso l'alto che possano superare il peso proprio del sistema controsoffitto dovranno comunque essere valutate in fase progettuale ove presenti criticità di spinte ascensionali possibili negli ingressi in prossimità porte e/o finestre, stanze/bagni senza ricircolo sfianto aria, angoli, larghe aperture permanenti come auto-silos.

In questi casi è necessario dimensionare opportunamente il sistema controsoffitto per resistere ad eventuali aspirazioni e/o pressioni del vento.

Le proprietà prestazionali dichiarate nelle relative D.O.P. Dichiarazioni di Prestazione sono assicurate a condizione che il controsoffitto, sia installato nelle condizioni ambientali e funzionali per quali è stato progettato, sottoposto alla normale manutenzione consigliata e non soggetto a variabili esterne come manomissioni, tagli, abrasioni danneggiamenti in genere etc. che possano alterare le caratteristiche prestazionali e/o interrompere il film di verniciatura. Si invita a valutare le specifiche condizioni ambientali e criticità specifiche dove il prodotto verrà installato per appropriata scelta dei materiali più idonei alla appropriata

area di utilizzo.

INCOMBUSTIBILE REAZIONE AL FUOCO EUROCLASS A1

Alluminio ed acciaio preverniciato sono classificati Incombustibile NON reagisce al fuoco NON produce alcuna emissione dannosa. Controsoffitti e Rivestimenti ottemperano allo standard Euroclass A1 (ex classe 0) per i materiali da costruzione; i sistemi con membrana metallica forata con tessuto acustico sono incombustibili.

Controsoffitti e Rivestimenti in alluminio ed acciaio non rilasciano sostanze pericolose. Processo di verniciatura di coil alluminio ed acciaio preverniciato con procedimento Coil Coating a colata continua eseguite con sostanze ecologiche esenti da composti organici Volatili (CoV/VoC). NO post-verniciature a polveri NO sublimazioni. Essendo già classificati incombustibili non hanno classe di resistenza al fuoco (REI).

LEED EPD DAP

Tutti i prodotti sono 100% riciclabili e contribuiscono all'acquisizione di punteggi per l'ottenimento della certificazione LEED con mappatura LEED dei prodotti EPD Environmental Product Declaration DAP Dichiarazione Ambientale Prodotto.

L'azienda è certificata con sistema di gestione ambientale UNI EN ISO 14001:2015.

LEGGEREZZA ANTI-SFONDELLAMENTO

Il basso peso specifico dell'alluminio, 60% in meno di acciaio e rame lo rende il sistema da rivestimento e controsoffitto più leggero. Il basso peso specifico dell'alluminio rende il sistema controsoffitto/rivestimento non pesante quando fissato a parete o sospeso dal solaio evitando lo sfondellamento causato da sistemi di soffittature pesanti come i cartongessi, pannelloni in acciaio extra misura, lamiere stirate, inox. Il rapporto peso 1 a 4 riduce notevolmente costi di trasporto movimentazione. Riduce l'incidenza dei costi di accessori per il fissaggio in sospensione e rivestimento a parete.

TRASPORTO E MOVIMENTAZIONE NEI MAGAZZINI E CANTIERI

L'alluminio è leggero. Forte e sensibile riduzione dei costi di trasporto ed estrema facilità di movimentazione nei cantieri e magazzini rispetto a tutte le altre nature di controsoffitti presenti sul mercato.

DURABILITÀ LAVABILE IMPUTRESCIBILE UMIDITÀ E PROTEZIONE CORROSIONE CHIMICA

I controsoffitti in alluminio SONO lavabili ed imputrescibili, NON assorbono né producono umidità, non arrugginiscono, non ingialliscono, consentendo di vivere, lavorare e studiare in ambienti salubri e puliti. NON sono igroscopici come cartongessi, pannelli in fibre minerali, lane di vetro e di roccia. NON contengono piombo e cromo. NON assorbono fumi, NON rilasciano microfibre dannose nell'aria.

BIO SANITAS processo di verniciatura con vernici anti-microbici igienizzanti attivi.

RESISTENZA DURABILITÀ PROTEZIONE ALLA CORROSIONE ED AGENTI ESTERNI

Grazie alla verniciatura protettiva ed alle caratteristiche dell'alluminio, Rivestimenti e Controsoffitti hanno durabilità illimitata per utilizzo interno ed esterno. 100% resistenza alla corrosione degli agenti esterni, salsedine, pioggia acida, inquinamento, esalazioni fumi, acidi, guano animale.

Abbiamo certificato con eccellenti risultati i prodotti con prove di resistenza alla corrosione in nebbia salina secondo norma UNI EN ISO 9227:2017 presso istituto accreditato.

Controsoffitti e Rivestimenti sono prodotti in alluminio preverniciato ed acciaio zincato preverniciato adattati alle diverse classi di esposizione di durabilità come da prospetto indicato dalla norma UNI EN ISO 13964 sulle classi di esposizione: prodotti in acciaio zincato Classe B, prodotti in acciaio zincato preverniciato Classe C, prodotti in alluminio sono in Classe D.

Per applicazioni in ambienti con agenti particolarmente aggressivi: piscine, terme acque sulfuree, stabilimenti lavorazioni alimentari è suggerito utilizzo di componenti realizzati in alluminio preverniciato. Il termine corrosione indica un processo naturale ed irreversibile di consumazione lenta e continua di un materiale, con conseguente peggioramento delle sue proprietà fisiche. Resistenza alla corrosione viene indicata bassa - media - alta a fianco della classe di corrosività dell'ambiente, al fine di valutare la performance del rivestimento nell'ambiente di destinazione finale del manufatto e nelle condizioni di esercizio.

Non è una garanzia di durata, ma l'indicazione per programmare attività di manutenzione necessarie al mantenimento delle proprietà in relazione al ciclo di vita per il quale è stato progettato.

100% RICICLABILE ECO SOSTENIBILITÀ COMPATIBILITÀ RISPETTO DELL'AMBIENTE

L'alluminio è riciclabile al 100%. L'alluminio secondario possiede le medesime caratteristiche chimico-fisiche dell'alluminio primario. Nel prodotto è presente il 85% di provenienza da materiale riciclato. Il processo produttivo del laminato di alluminio è eseguito con primaria attenzione all'ambiente già nella fase di trasformazione evitando dispersioni energetiche, senza utilizzo di cromo e piombo nel pretrattamento, nessun rilascio di polveri, gas e liquami dannosi nell'ecosistema, anche il calore sprigionato dalla trasformazione viene riconvolgiato per il riscaldamento degli stabili produttivi. Tutti i prodotti sono 100% riciclabili e contribuiscono all'acquisizione di punteggi per l'ottenimento della certificazione LEED. Disponibile su richiesta mappatura LEED dei prodotti - EPD Dichiarazione Ambientale Prodotti, L'azienda è certificata con sistema di gestione ambientale UNI EN ISO 14001.

ESTETICA E PREGIO DEL PRODOTTO

L'alluminio grazie alla sua lega di elevata duttilità può essere trasformato in fase produttiva in molteplici soluzioni di elementi per controsoffitti e rivestimenti per soddisfare le esigenze dei progettisti.

Viene lavorato con maggiore facilità da parte dell'installatore in fase di posa in opera con perfetta esecuzione e risparmio di tempo e costi. Un ulteriore pregio conferito del prodotto in alluminio alla fine della sua vita essendo una lega riciclabile al 100% essi vengono continuamente richiesti e ritirati dai laminatoi e pagati al peso. Anche dopo 100 anni, un prodotto in alluminio ha sempre un valore.

TUTTI I COLORI RAL - WOOD LIKE EFFETTO LEGNO OXIDAL EFFETTO ANODIZZATO - ULTRA MATT VERNICIATURA SUPER OPACO ANTI-RIFLESSO

Pre-verniciatura in continuo procedimento Coil Coating con maggiore affidabilità nella continuità del colore rispetto ai materiali post-verniciati NO verniciature a polveri oltre ai colori standard sono ottenibili tutti i colori della cartella RAL con finiture opache e laccate lucide. Finiture di elevatissimo pregio estetico WOOD LIKE effetto legno, OXIDAL effetto anodizzato spazzolato, ULTRA MATT verniciatura super opaco anti-riflesso NO sublimato NO verniciature a polveri NO pvc adesivi NO photo-imprinting. Garanzia di durabilità, non cambia colore e non ingiallisce come acciaio post-verniciato. 100% Resistenza umidità e corrosione salsedine, raggi UV.

TOLLERANZE CROMATICHE

Siamo operativi con sistema di controllo qualità nel rispetto dei requisiti e tolleranze previste dagli standard tecnici di riferimento. Il prodotto preverniciato offre maggiore affidabilità nella omogeneità e ripresa del colore rispetto ai prodotti post-verniciati su forniture realizzate in periodi produttivi diversi o realizzati o impiegando materie prime diverse combinate tra loro sono possibili eventuali leggere variazioni di toni colore provenienti da lotti differenti comunque sempre maggiormente accettabili rispetto alle variazioni di colore ed impossibilità di combinare prodotti post-verniciati a polveri nello stesso lotto di materiale.

FONOASSORBENTE TERMOISOLANTE

L'alluminio nei controsoffitti e rivestimenti può essere facilmente sagomato con superfici irregolari, interrotte, perforate ed accoppiato con altri materiali isolanti per ottenere eccellenti risultati di assorbimento acustico ed isolamento termico. I nostri prodotti sono realizzati con processi di profilatura in continua punzonatura e stampatura con moderne linee automatiche robotizzate di ultima generazione a controllo numerico. NO presso-piegati manuali.

SMALTIMENTO E COSTI DI MANUTENZIONE

Sono praticamente nulli; Acciaio e Alluminio sono 100% riciclabili. L'Alluminio è un metallo nobile di pregio, il prodotto alla fine del suo ciclo di vita viene ritirato ed acquistato dai laminatoi e riciclato al 100% e non obbligatoriamente smaltito onerosamente come altri prodotti nocivi come i gessi, i fibrosi, i vetrosi etc. Contenuto percentuale riciclato già presente, 85%. La durabilità indiscussa del prodotto realizzato non obbliga a manutenzioni straordinarie nel tempo ma solo eventuale lavaggio del prodotto per la rimozione da sedimenti esterni.

IMBALLAGGIO

I nostri prodotti per controsoffitti e rivestimenti sono confezionati con imballi impermeabili idonei a spedizioni marittime e posizionamenti esterni nei cantieri e piazzali, stoccaggi in magazzini e su banchine di piattaforme logistiche. Il nostro packaging ottimale composto da elementi 100% riciclabili e provenienti da riciclo, protegge il prodotto negli ambienti esterni ed interni prima della sua installazione. Anche questa è l'eccellenza di Metalscreen: dalle materie prime al prodotto finito ed imballato.



CERTIFICAZIONI AMBIENTALI

Controsoffitti e Rivestimenti Esterni - False Ceilings System and External Claddings

METALSCREEN con LCA Life Cycle Assessment ha analizzato l'intero ciclo di vita del prodotto, dall'arrivo della merce in stabilimento al carico e spedizione in Italia e nel mondo.



THE INTERNATIONAL EPD® SYSTEM



METALSCREEN ha certificato con EPD: Environmental Product Declaration

DAP: Dichiarazione Ambientale di Prodotto, 3 tipologie di sistemi:

- Sistemi in Alluminio
- Sistemi in Alluminio ed Acciaio
- Sistemi in Acciaio

MAPPATURA LEED

Acquisizione Punteggio Certificazione Progetti LEED

Controsoffitti in alluminio ed acciaio preverniciato
Frangisole e Rivestimenti esterni in alluminio



Certificazione sistema di gestione
ISO 9001:2015 Qualità
ISO 14001:2015 Ambientale

