



ANNIVERSARY  
**35**  
1987 - 2022

# CONTROSOFFITTI

PLAFONI mm.600x600  
STRUTTURA NASCOSTA CLIP-IN  
STRUTTURA T24-15 A VISTA  
ALLUMINIO - ACCIAIO PREVERNICIATO  
INCOMBUSTIBILE EUROCLASS A1

*Italian excellence for architectural solutions*



EPD®  
THE INTERNATIONAL EPD® SYSTEM



Azienda con Sistema di Gestione Qualità Certificata  
UNI EN ISO 9001:2015

Azienda con Sistema di Gestione Ambientale Certificata  
UNI EN ISO 14001:2015



Prodotti con Normativa  
Europea Certificata  
EN 13964:2014 - EN 14195:2005

BOMPORTO MODENA ITALY-EU Via A. Moro 38 Tel. +39 059.8170611  
www.metalscreen.it metalscreen@metalscreen.it

100% MADE IN ITALY

S.250 (1/28)

## Cartella RAL



### ALLUMINIO PREVERNICIATO COIL COATING

Incombustibile Euroclass A1  
Lavabile  
Imputrescibile  
Anti ingiallimento  
100% resistenza umidità e corrosione salsedine  
Senza piombo-cromo



NO vernici a polveri



## WOOD LIKE effetto legno

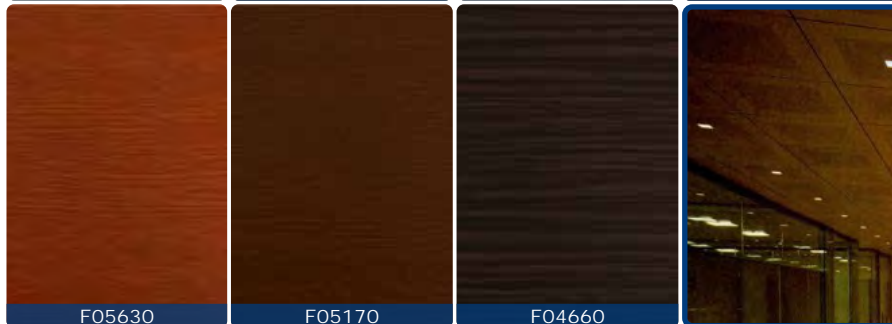
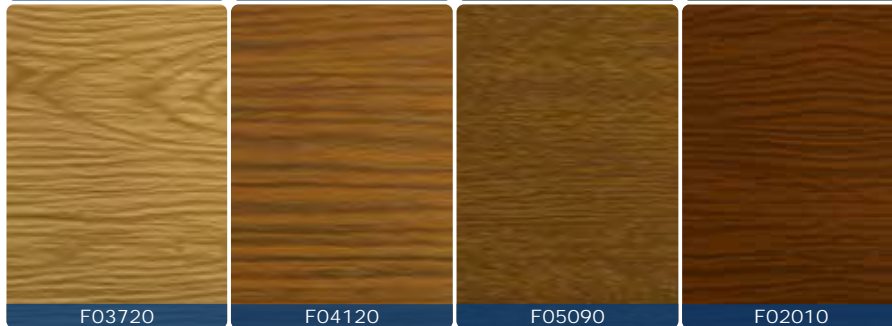

### ALLUMINIO PREVERNICIATO COIL COATING

Incombustibile Euroclass A1  
Lavabile  
Imputrescibile  
Anti ingiallimento  
100% resistenza umidità e corrosione salsedine  
Senza piombo-cromo



NO sublimato  
NO vernici a polveri  
NO photo imprinting  
NO pellicole adesive



Richiedere sempre in fase di preventivo quantità minima per ordine, subordinata alla disponibilità per modello, tipologia e relativo spessore.

## OXIDAL effetto anodizzato finitura spazzolato

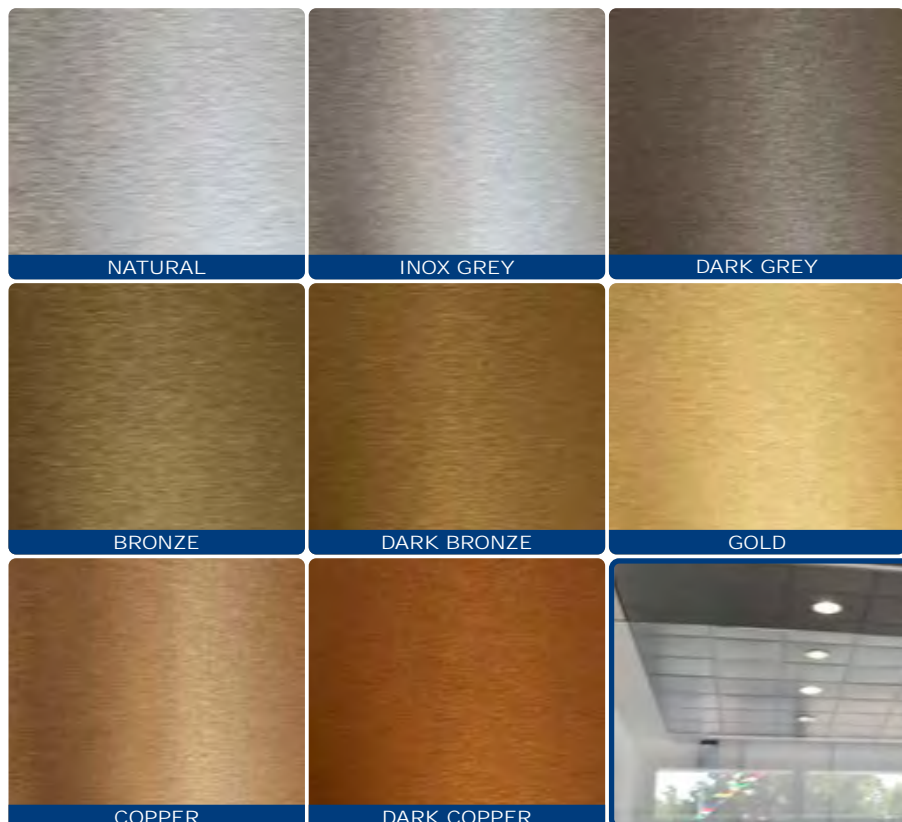

### ALLUMINIO PREVERNICIATO COIL COATING

Incombustibile Euroclass A1  
 Lavabile  
 Imputrescibile  
 Anti ingiallimento  
 100% resistenza umidità  
 e corrosione salsedine  
 Senza piombo-cromo



NO sublimato  
 NO vernici a polveri  
 NO photo imprinting  
 NO pellicole adesive



## ULTRA MATT finitura metallizzato super opaco anti riflesso

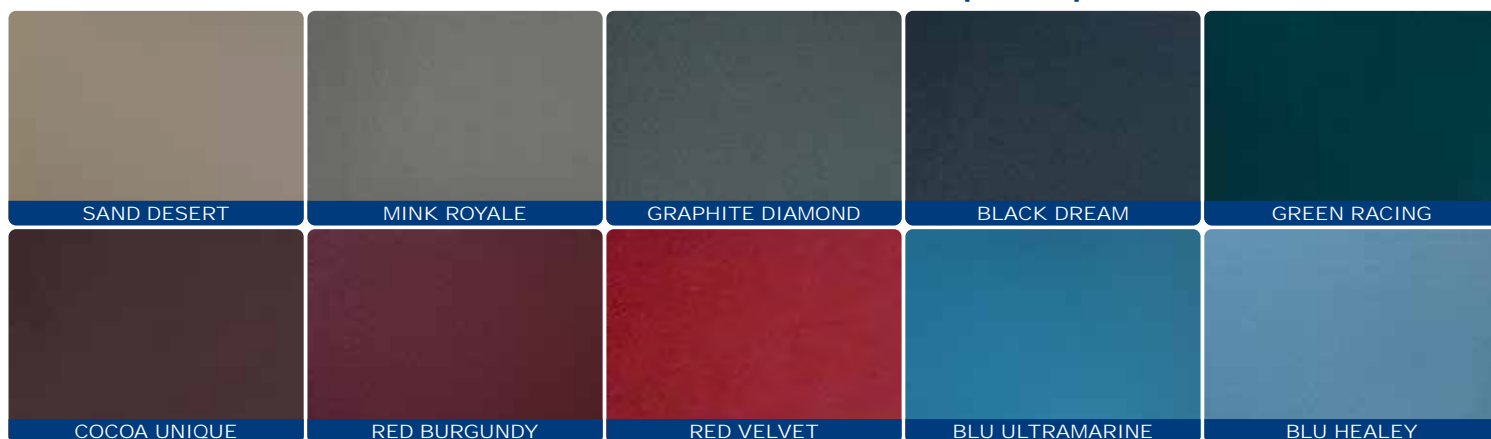

Verniciatura metallizzato opaco anti riflesso garantisce massima durabilità e resistenza raggi UV. Controsoffitti e Rivestimenti con finitura **ULTRA MATT** metallizzato super opaco si inseriscono con personalità nella nuova tendenza della poliarchitettura contemporanea conferendo sobrio glamour ed elegante unicità.

Richiedere sempre in fase di preventivo quantità minima per ordine, subordinata alla disponibilità per modello, tipologia e relativo spessore.

### ALLUMINIO PREVERNICIATO COIL COATING

Incombustibile Euroclass A1  
 Lavabile  
 Imputrescibile  
 Anti ingiallimento  
 100% resistenza umidità  
 e corrosione salsedine  
 Senza piombo-cromo



NO sublimato  
 NO vernici a polveri  
 NO photo imprinting  
 NO pellicole adesive



# PLAFONI FONOASSORBENTI

**Microperforato diagonale foro Ø diametro mm.2-3 anti occlusione  
 Superficie Totale - Centrale mm.400x400 con bordo pieno mm.100**

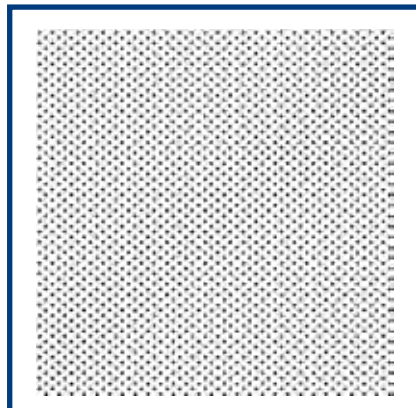

**TOTALE diametro mm.2-3  
 anti occlusione**

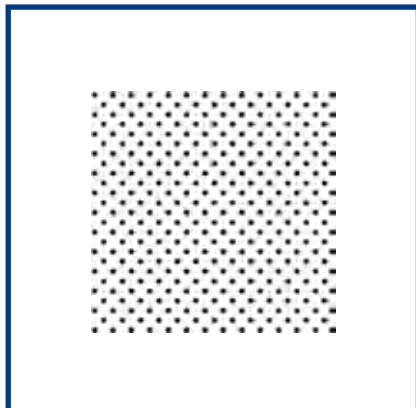

**CENTRALE diametro mm.2-3  
 anti occlusione**

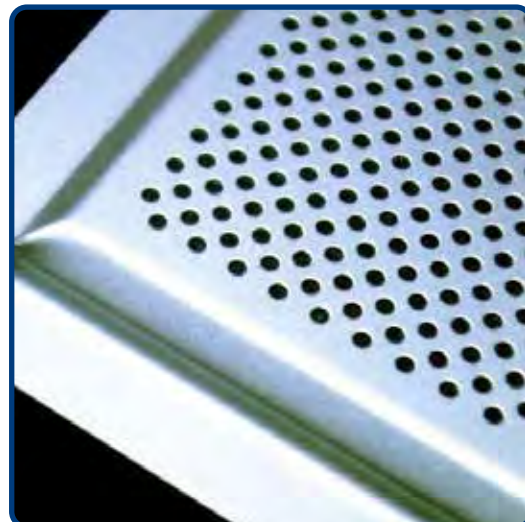

## TNT acustico Tessuto Non Tessuto fonoassorbente

**TNT** microfibra fonoassorbente ad orditura tessile acustica non vetrosa. **METALSCREEN** lo applica sul retro del plafone nel sistema controsoffitto. **TNT** ha validissime proprietà fonoassorbenti, non disperde fibre nocive nell'aria, non si altera nel tempo, è corpo unico con il plafone eliminando ulteriori costi aggiuntivi di installazione, trasporto e stoccaggio. La prestazione fonoassorbente è migliore ed uniformemente distribuita sulle frequenze del suono e non interferisce con processi di ventilazione. Essendo permeabile all'aria si riducono rischi condensa con la superficie sempre ventilata. È materiale ad impatto omogeneo 100% riciclabile. Nessun rischio sulla volatilità dei materiali fibrosi nella manutenzione. Non ingombra, non si danneggia nell'accesso all'intercapedine impiantistica.

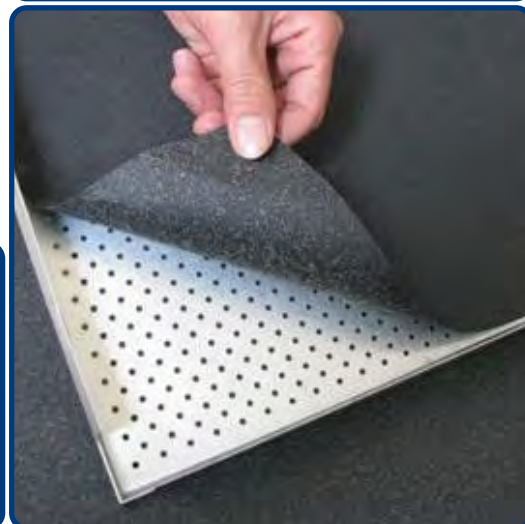

## Foratura geometrica foro Ø diametro mm.2-3 anti occlusione

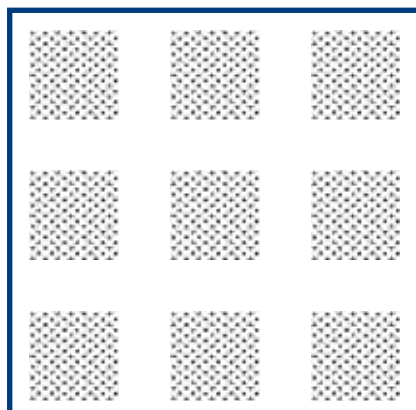

**GEOMETRICA Q9  
 diametro mm.2-3 anti occlusione**

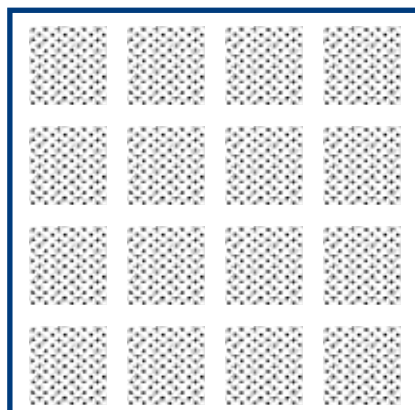

**GEOMETRICA Q16  
 diametro mm.2-3 anti occlusione**

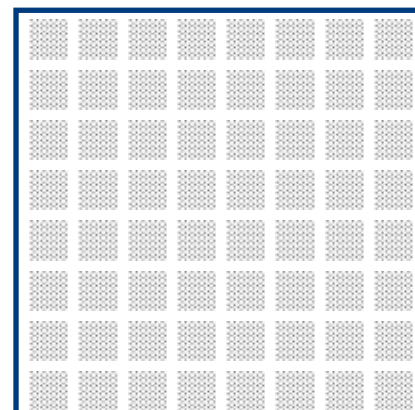

**GEOMETRICA Q64  
 diametro mm.2-3 anti occlusione**

Primario U2 e Triangolo 08  
 Struttura doppia antiganciamento

TNT Acustico Tessuto non tessuto  
 fonoassorbente retro applicato

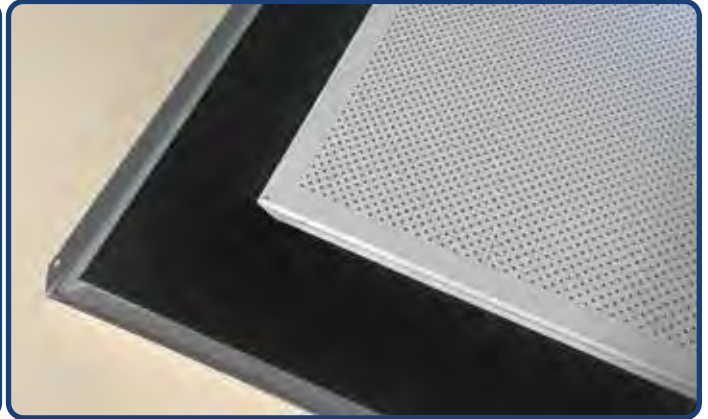
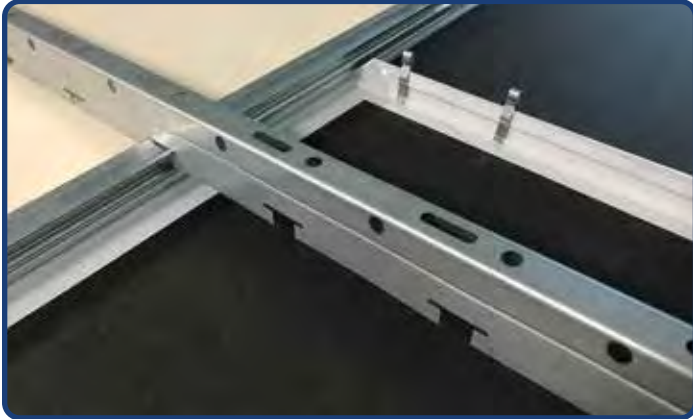

## Tipo Q6060 CLIP-IN alluminio

### Specifica tecnica di capitolato

Controsoffitto ispezionabile **Tipo METALSCREEN Q6060 CLIP-IN** eseguito con plafoni piani dimensione mm.600x600 giunto chiuso con smusso e cordonatura di rinforzo scatto anti-sganciamento sismico sui 4 lati risvoltati. NON ammesso bordo liscio ed aggancio con punzonature. Realizzato in alluminio preverniciato Coil Coating Lega 3105-h46-48 spessore mm.0,5-0,6 Incombustibile superficie piena o micro-perforata diagonale diametro  $\varnothing$  mm.2-3 anti-occlusione Totale - Centrale mm.400x400 con bordo pieno mm.100 con **TNT** acustico tessuto non tessuto fonoassorbente Nero retro-applicato. Colore cartella **RAL - WOOD LIKE** effetto legno finitura ruvido - **OXIDAL** effetto anodizzato finitura spazzolato - **ULTRA MATT** finitura super opaco metallizzata. NON ammessi procedimenti di sublimazione, pellicole adesive, vernici a polvere, photo-imprinting (Spessore, colore, finitura, foratura a scelta della Direzione Lavori). I plafoni verranno montati a scatto su orditura nascosta **Tipo METALSCREEN DOPPIA STRUTTURA** anti-sganciamento composta da: **Tipo METALSCREEN 08** profilo triangolo rinforzato in acciaio zincato con infilato senza viti su **Tipo METALSCREEN U2-STRONG** profilo primario in acciaio zincato spessore maggiorato mm.0,7 con rinforzo longitudinale anti-torsione sospeso ogni mm.1200. I plafoni sono uniti sul lato perpendicolare al profilo triangolo con **Tipo METALSCREEN 35** clip metallica unione di tenuta antipolvere-flusso aria. Il profilo triangolo si raccorda con **Tipo METALSCREEN G8** giunto di unione con riferimento di perfetto allineamento. Il sistema Controsoffitto sarà ribassato dal solaio esistente tramite tondini rigidi diametro  $\varnothing$  mm.4 e **Tipo METALSCREEN 23/D ULTRAFLEX** molla doppia metallica ultraflessibile con trattamento anti-corrosione per regolazione millimetrica sospensione. Su indicazione della Direzione Lavori le finiture laterali sono realizzate con cornice perimetrale anti-sollevamento **Tipo METALSCREEN C30 PUSH DOWN** sezione C mm.20x30x20 con bordo ripiegato e linguette premi-pannello realizzata in alluminio preverniciato colore come plafoni o fasce di compensazione in gesso rivestito per evitare taglio e mantenere modulo mm.600x600 simmetrico delimitate da profilo T rovescia mm.24xh38 rivestito a vista in alluminio preverniciato colore come plafone.

## Tipo Q6060 CLIP-IN acciaio

### Specifica tecnica di capitolato

Controsoffitto ispezionabile **Tipo METALSCREEN Q6060 CLIP-IN** eseguito con plafoni piani dimensione mm.600x600 giunto chiuso con smusso e cordonatura di rinforzo scatto anti-sganciamento sismico sui 4 lati risvoltati. NON ammesso bordo liscio ed aggancio con punzonature. Realizzato in acciaio zincato preverniciato Coil Coating spessore mm.0,5 Incombustibile superficie piena o micro-perforata diagonale diametro  $\varnothing$  mm.2-3 anti-occlusione Totale - Centrale mm.400x400 con bordo pieno mm.100 con **TNT** acustico tessuto non tessuto fonoassorbente Nero retro-applicato. Colore Bianco Sanitas RAL 9003. NON ammessi procedimenti di sublimazione, pellicole adesive, vernici a polvere. (Foratura a scelta della Direzione Lavori). I plafoni verranno montati a scatto su orditura nascosta **Tipo METALSCREEN DOPPIA STRUTTURA** anti-sganciamento composta da: **Tipo METALSCREEN 08** profilo triangolo rinforzato in acciaio zincato con infilato senza viti su **Tipo METALSCREEN U2-STRONG** profilo primario in acciaio zincato spessore maggiorato mm.0,7 con rinforzo longitudinale anti-torsione sospeso ogni mm.1200. I plafoni sono uniti sul lato perpendicolare al profilo triangolo con **Tipo METALSCREEN 35** clip metallica unione di tenuta antipolvere flusso aria. Il profilo triangolo si raccorda con **Tipo METALSCREEN G8** giunto di unione con riferimento di perfetto allineamento. Il sistema Controsoffitto sarà ribassato dal solaio esistente tramite tondini rigidi diametro  $\varnothing$  mm.4 e **Tipo METALSCREEN 23/D ULTRAFLEX** molla doppia metallica ultra-flessibile con trattamento anti-corrosione per regolazione millimetrica sospensione. Su indicazione della Direzione Lavori le finiture laterali sono realizzate con cornice perimetrale anti-sollevamento **Tipo METALSCREEN C30 PUSH DOWN** sezione C mm.20x30x20 con bordo ripiegato e linguette premi-pannello realizzata in acciaio preverniciato colore come plafoni o fasce di compensazione in gesso rivestito per evitare taglio e mantenere modulo mm.600x600 simmetrico delimitate da profilo T rovescia mm.24xh38 rivestito a vista in alluminio preverniciato colore standard Bianco RAL 9003.

### SISTEMA CLIP-IN STRUTTURA NASCOSTA

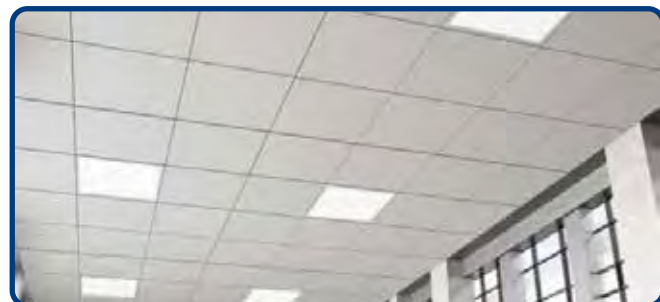
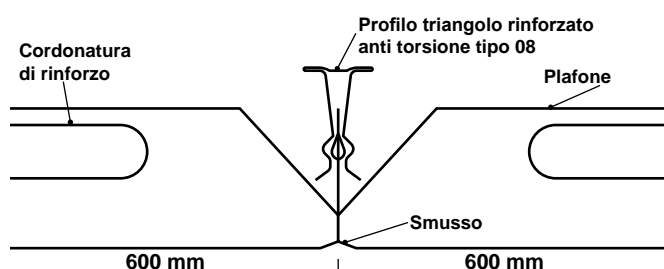

## Tipo AKUTRON CLIP-IN alluminio

### Specifica tecnica di capitolato

Controsoffitto ispezionabile **Tipo METALSCREEN AKUTRON CLIP-IN** eseguito con plafoni piani dimensione mm.600x600 giunto chiuso con scuretto di separazione e cordonatura di rinforzo scatto anti-sganciamento sismico sui 4 lati risvoltati. NON ammesso bordo liscio ed aggancio con punzonature. Realizzato in alluminio preverniciato Coil Coating Lega 3105-h46-48 spessore mm.0,5-0,6 Incombustibile superficie piena o micro-perforata diagonale diametro  $\varnothing$  mm.2-3 anti-occlusione Totale - Centrale mm.400x400 con bordo pieno mm.100 con **TNT** acustico tessuto non tessuto fonoassorbente Nero retro-applicato. Colore cartella **RAL - WOOD LIKE** effetto legno finitura ruvido - **OXIDAL** effetto anodizzato finitura spazzolato - **ULTRA MATT** finitura super opaco metallizzata. NON ammessi procedimenti di sublimazione, pellicole adesive, vernici a polvere, photo-imprinting (Spessore, colore, finitura, foratura a scelta della Direzione Lavori). I plafoni verranno montati a scatto su orditura nascosta **Tipo METALSCREEN DOPPIA STRUTTURA** anti-sganciamento composta da: **Tipo METALSCREEN 08** profilo triangolo rinforzato in acciaio zincato con infilato senza viti su **Tipo METALSCREEN U2-STRONG** profilo primario in acciaio zincato spessore maggiorato mm.0,7 con rinforzo longitudinale anti-torsione sospeso ogni mm.1200. I plafoni sono uniti sul lato perpendicolare al profilo triangolo con **Tipo METALSCREEN 35** clip metallica unione di tenuta antipolvere-flusso aria. Il profilo triangolo si raccorda con **Tipo METALSCREEN G8** giunto di unione con riferimento di perfetto allineamento. Il sistema Controsoffitto sarà ribassato dal solaio esistente tramite tondini rigidi diametro  $\varnothing$  mm.4 e **Tipo METALSCREEN 23/D ULTRAFLEX** molla doppia metallica ultraflessibile con trattamento anti-corrosione per regolazione millimetrica sospensione. Su indicazione della Direzione Lavori le finiture laterali sono realizzate con cornice perimetrale anti-sollevamento **Tipo METALSCREEN C30 PUSH DOWN** sezione C mm.20x30x20 con bordo ripiegato e linguette premi-pannello realizzata in alluminio preverniciato colore come plafoni o fasce di compensazione in gesso rivestito per evitare taglio e mantenere modulo mm.600x600 simmetrico delimitate da profilo T rovescia mm.24xh38 rivestito a vista in alluminio preverniciato colore come plafone.

## Tipo AKUTRON CLIP-IN acciaio

### Specifica tecnica di capitolato

Controsoffitto ispezionabile **Tipo METALSCREEN AKUTRON CLIP-IN** eseguito con plafoni piani dimensione mm.600x600 giunto chiuso con scuretto di separazione e cordonatura di rinforzo scatto anti-sganciamento sismico sui 4 lati risvoltati. NON ammesso bordo liscio ed aggancio con punzonature. Realizzato in acciaio zincato preverniciato Coil Coating spessore mm.0,5 Incombustibile superficie piena o micro-perforata diagonale diametro  $\varnothing$  mm.2-3 anti-occlusione Totale - Centrale mm. 400x400 con bordo pieno mm.100 con **TNT** acustico tessuto non tessuto fonoassorbente Nero retro-applicato. Colore Bianco Sanitas RAL 9003. NON ammessi procedimenti di sublimazione, pellicole adesive, vernici a polvere. (Foratura a scelta della Direzione Lavori). I plafoni verranno montati a scatto su orditura nascosta **Tipo METALSCREEN DOPPIA STRUTTURA** anti-sganciamento composta da: **Tipo METALSCREEN 08** profilo triangolo rinforzato in acciaio zincato con infilato senza viti su **Tipo METALSCREEN U2-STRONG** profilo primario in acciaio zincato spessore maggiorato mm.0,7 con rinforzo longitudinale anti-torsione sospeso ogni mm.1200. I plafoni sono uniti sul lato perpendicolare al profilo triangolo con **Tipo METALSCREEN 35** clip metallica unione di tenuta antipolvere flusso aria. Il profilo triangolo si raccorda con **Tipo METALSCREEN G8** giunto di unione con riferimento di perfetto allineamento. Il sistema Controsoffitto sarà ribassato dal solaio esistente tramite tondini rigidi diametro  $\varnothing$  mm.4 e **Tipo METALSCREEN 23/D ULTRAFLEX** molla doppia metallica ultra-flessibile con trattamento anti-corrosione per regolazione millimetrica sospensione. Su indicazione della Direzione Lavori le finiture laterali sono realizzate con cornice perimetrale anti-sollevamento **Tipo METALSCREEN C30 PUSH DOWN** sezione C mm.20x30x20 con bordo ripiegato e linguette premi-pannello realizzata in acciaio preverniciato colore come plafoni o fasce di compensazione in gesso rivestito per evitare taglio e mantenere modulo mm.600x600 simmetrico delimitate da profilo T rovescia mm.24xh38 rivestito a vista in alluminio preverniciato colore standard Bianco RAL 9003.

### SISTEMA CLIP-IN STRUTTURA NASCOSTA

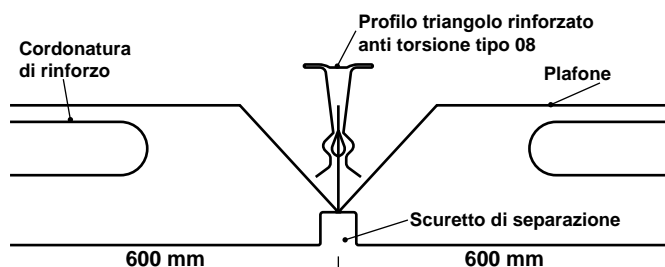



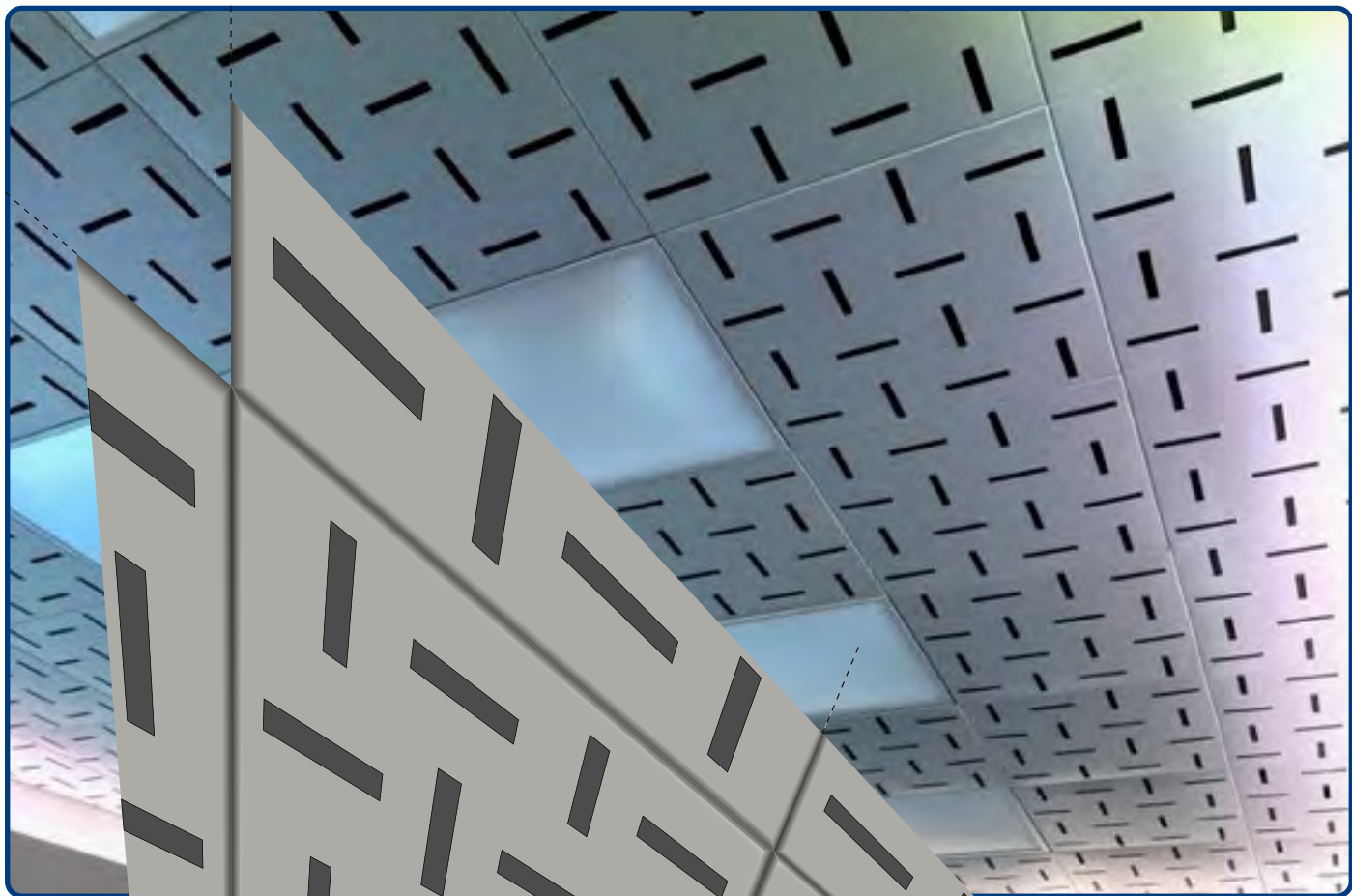

## TRIPLEX/1 BASTONCINO CLIP-IN struttura nascosta



Certificazione sistema di gestione  
ISO 9001:2015 Qualità  
ISO 14001:2015 Ambientale

BOMPORTO MODENA ITALY-EU Via A. Moro 38 Tel. +39 059.8170611  
[www.metalscreen.it](http://www.metalscreen.it) [metalscreen@metalscreen.it](mailto:metalscreen@metalscreen.it)

 100% MADE IN ITALY

CE

Prodotti con Normativa  
Europea Certificata  
EN 13964:2014 - EN 14195:2005

S.250 (9/28)

## Tipo TRIPLEX/1 CLIP-IN alluminio

### Specifica tecnica di capitolato

Controsoffitto ispezionabile fonoassorbente **Tipo METALSCREEN TRIPLEX/1 BASTONCINO CLIP-IN** con 16 asole rettangolari dimensione mm.15x110 con TNT acustico tessuto non tessuto fonoassorbente Nero retro-applicato realizzato con plafoni mm.600x600 giunto chiuso con smusso e cordonatura di rinforzo scatto anti-sganciamento sismico sui 4 lati risvoltati. NON ammesso bordo liscio ed aggancio con punzonature. Realizzato in alluminio preverniciato Coil Coating Lega 3105-h46-48 spessore mm.0,6 Incombustibile. Colore cartella **RAL - WOOD LIKE** effetto legno finitura ruvido - **OXIDAL** effetto anodizzato finitura spazzolato - **ULTRA MATT** finitura super opaco metallizzata. NON ammessi procedimenti di sublimazione, pellicole adesive, vernici a polvere, photo-imprinting (Colore e finitura a scelta della Direzione Lavori). I plafoni verranno montati a scatto su orditura nascosta **Tipo METALSCREEN DOPPIA STRUTTURA** anti-sganciamento composta da: **Tipo METALSCREEN 08** profilo triangolo rinforzato in acciaio zincato con infilato senza viti su **Tipo METALSCREEN U2-STRONG** profilo primario in acciaio zincato spessore maggiorato mm.0,7 con rinforzo longitudinale anti-torsione sospeso ogni mm.1200. I plafoni sono uniti sul lato perpendicolare al profilo triangolo con **Tipo METALSCREEN 35** clip metallica unione di tenuta antipolvere-flusso aria. Il profilo triangolo si raccorda con **Tipo METALSCREEN G8** giunto di unione con riferimento di perfetto allineamento. Il sistema Controsoffitto sarà ribassato dal solaio esistente tramite tondini rigidi diametro  $\varnothing$  mm.4 e **Tipo METALSCREEN 23/D ULTRAFLEX** molla doppia metallica ultraflessibile con trattamento anti-corrosione per regolazione millimetrica sospensione. Su indicazione della Direzione Lavori le finiture laterali sono realizzate con cornice perimetrale anti-sollevamento **Tipo METALSCREEN C30 PUSH DOWN** sezione C mm.20x30x20 con bordo ripiegato e linguette premi-pannello realizzata in alluminio preverniciato colore come plafoni o fasce di compensazione in gesso rivestito per evitare taglio e mantenere modulo mm.600x600 simmetrico delimitate da profilo T rovescia mm.24xh38 rivestito a vista in alluminio preverniciato colore come plafone.

## Tipo TRIPLEX/1 CLIP-IN acciaio

### Specifica tecnica di capitolato

Controsoffitto ispezionabile fonoassorbente **Tipo METALSCREEN TRIPLEX/1 BASTONCINO CLIP-IN** con 16 asole rettangolari dimensione mm.15x110 con TNT acustico tessuto non tessuto fonoassorbente Nero retro-applicato realizzato con plafoni mm.600x600 giunto chiuso con smusso e cordonatura di rinforzo scatto anti-sganciamento sismico sui 4 lati risvoltati. NON ammesso bordo liscio ed aggancio con punzonature. Realizzato in acciaio zincato preverniciato spessore mm.0,5 incombustibile. Colore standard Bianco RAL 9003. I plafoni verranno montati a scatto su orditura nascosta **Tipo METALSCREEN DOPPIA STRUTTURA** anti-sganciamento composta da: **Tipo METALSCREEN 08** profilo triangolo rinforzato in acciaio zincato con infilato senza viti su **Tipo METALSCREEN U2-STRONG** profilo primario in acciaio zincato spessore maggiorato mm.0,7 con rinforzo longitudinale anti-torsione sospeso ogni mm.1200. I plafoni sono uniti sul lato perpendicolare al profilo triangolo con **Tipo METALSCREEN 35** clip metallica unione di tenuta antipolvere flusso aria. Il profilo triangolo si raccorda con **Tipo METALSCREEN G8** giunto di unione con riferimento di perfetto allineamento. Il sistema Controsoffitto sarà ribassato dal solaio esistente tramite tondini rigidi diametro  $\varnothing$  mm.4 e **Tipo METALSCREEN 23/D ULTRAFLEX** molla doppia metallica ultra-flessibile con trattamento anti-corrosione per regolazione millimetrica sospensione. Su indicazione della Direzione Lavori le finiture laterali sono realizzate con cornice perimetrale anti-sollevamento **Tipo METALSCREEN C30 PUSH DOWN** sezione C mm.20x30x20 con bordo ripiegato e linguette premi-pannello realizzata in acciaio preverniciato colore come plafoni o fasce di compensazione in gesso rivestito per evitare taglio e mantenere modulo mm.600x600 simmetrico delimitate da profilo T rovescia mm.24xh38 rivestito a vista in alluminio preverniciato colore standard Bianco RAL 9003.

### SISTEMA CLIP-IN STRUTTURA NASCOSTA

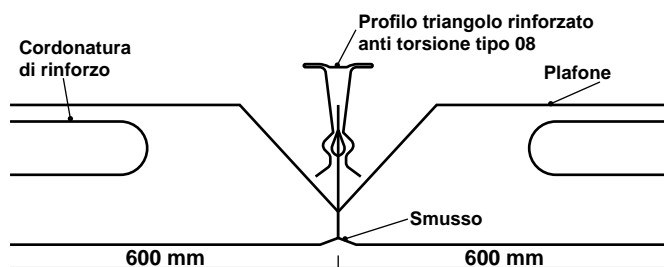

**CONTROSOFFITTO MULTIFUNZIONALE DECORATIVO:** Unico nel suo particolare effetto slot bastoncino, conferisce un nuovo design sobrio con pregevole effetto estetico finale.  
**FONOASSORBENTE:** Particolare foratura rettangolare conferisce elevato assorbimento acustico. **SCHERMANTE PASSANTE:** 100% totale operatività di tutti gli impianti tecnologici soprastanti: sprinklers anti-incendio, rilevatori fumi, telecamere cc, diffusori sonori, segnalatori antifurto volumetrici anti-intrusione, avvisatori sonori e luminosi, aspiratori fumi, profumatori ambiente.

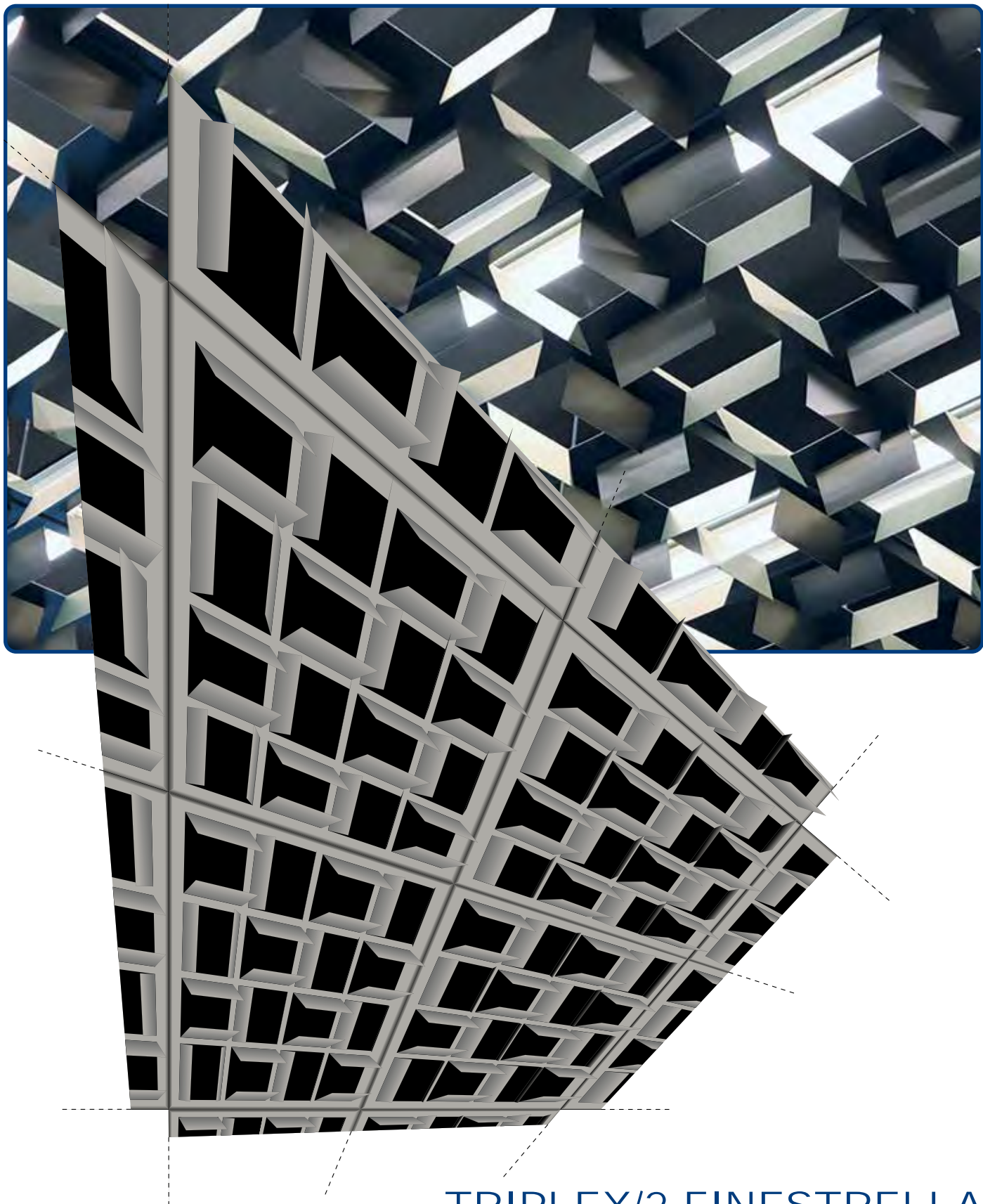

## TRIPLEX/2 FINESTRELLA CLIP-IN struttura nascosta



Certificazione sistema di gestione  
ISO 9001:2015 Qualità  
ISO 14001:2015 Ambientale

BOMPORTO MODENA ITALY-EU Via A. Moro 38 Tel. +39 059.8170611  
[www.metalscreen.it](http://www.metalscreen.it) [metalscreen@metalscreen.it](mailto:metalscreen@metalscreen.it)

 100% MADE IN ITALY

CE

Prodotti con Normativa  
Europea Certificata  
EN 13964:2014 - EN 14195:2005

S.250 (11/28)

## Tipo TRIPLEX/2 CLIP-IN alluminio

### Specifica tecnica di capitolato

Controsoffitto ispezionabile fonoassorbente **Tipo METALSCREEN TRIPLEX/2 FINESTRELLA CLIP-IN** con 16 aperture dimensione mm.110x110 passanti o con **TNT** acustico tessuto non tessuto fonoassorbente Nero retro-applicato realizzato con plafoni 600x600 giunto chiuso con smusso e cordonatura di rinforzo scatto anti-sganciamento sismico sui 4 lati risvoltati. NON ammesso bordo liscio ed aggancio con punzonature. Realizzato in alluminio preverniciato Coil Coating Lega 3105-h46-48 spessore mm.0,6 Incombustibile. Colore cartella **RAL - WOOD LIKE** effetto legno finitura ruvido - **OXIDAL** effetto anodizzato finitura spazzolato - **ULTRA MATT** finitura super opaco metallizzata. NON ammessi procedimenti di sublimazione, pellicole adesive, vernici a polvere, photo-imprinting (Colore e finitura a scelta della Direzione Lavori). I plafoni verranno montati a scatto su orditura nascosta **Tipo METALSCREEN DOPPIA STRUTTURA** anti-sganciamento composta da: **Tipo METALSCREEN 08** profilo triangolo rinforzato in acciaio zincato con infilato senza viti su **Tipo METALSCREEN U2-STRONG** profilo primario in acciaio zincato spessore maggiorato mm.0,7 con rinforzo longitudinale anti-torsione sospeso ogni mm.1200. I plafoni sono uniti sul lato perpendicolare al profilo triangolo con **Tipo METALSCREEN 35** clip metallica unione di tenuta antipolvere-flusso aria. Il profilo triangolo si raccorda con **Tipo METALSCREEN G8** giunto di unione con riferimento di perfetto allineamento. Il sistema Controsoffitto sarà ribassato dal solaio esistente tramite tondini rigidi diametro  $\varnothing$  mm.4 e **Tipo METALSCREEN 23/D ULTRAFLEX** molla doppia metallica ultraflessibile con trattamento anti-corrosione per regolazione millimetrica sospensione. Su indicazione della Direzione Lavori le finiture laterali sono realizzate con cornice perimetrale anti-sollevamento **Tipo METALSCREEN C30 PUSH DOWN** sezione C mm.20x30x20 con bordo ripiegato e linguette premi-pannello realizzata in alluminio preverniciato colore come plafoni o fasce di compensazione in gesso rivestito per evitare taglio e mantenere modulo mm.600x600 simmetrico delimitate da profilo T rovescia mm.24xh38 rivestito a vista in alluminio preverniciato colore come plafone.

## Tipo TRIPLEX/2 CLIP-IN acciaio

### Specifica tecnica di capitolato

Controsoffitto ispezionabile fonoassorbente schermante **Tipo METALSCREEN TRIPLEX/2 FINESTRELLA CLIP-IN** con 16 aperture dimensione mm.110x110 passanti o con TNT acustico tessuto non tessuto fonoassorbente Nero retro-applicato realizzato con plafoni mm.600x600 giunto chiuso con smusso e cordonatura di rinforzo scatto anti-sganciamento sismico sui 4 lati risvoltati. NON ammesso bordo liscio ed aggancio con punzonature. Realizzato in acciaio zincato preverniciato spessore mm.0,5 incombustibile. Colore standard Bianco RAL 9003. I plafoni verranno montati a scatto su orditura nascosta **Tipo METALSCREEN DOPPIA STRUTTURA** anti-sganciamento composta da: **Tipo METALSCREEN 08** profilo triangolo rinforzato in acciaio zincato con infilato senza viti su **Tipo METALSCREEN U2-STRONG** profilo primario in acciaio zincato spessore maggiorato mm.0,7 con rinforzo longitudinale anti-torsione sospeso ogni mm.1200. I plafoni sono uniti sul lato perpendicolare al profilo triangolo con **Tipo METALSCREEN 35** clip metallica unione di tenuta antipolvere flusso aria. Il profilo triangolo si raccorda con **Tipo METALSCREEN G8** giunto di unione con riferimento di perfetto allineamento. Il sistema Controsoffitto sarà ribassato dal solaio esistente tramite tondini rigidi diametro  $\varnothing$  mm.4 e **Tipo METALSCREEN 23/D ULTRAFLEX** molla doppia metallica ultra-flessibile con trattamento anti-corrosione per regolazione millimetrica sospensione. Su indicazione della Direzione Lavori le finiture laterali sono realizzate con cornice perimetrale anti-sollevamento **Tipo METALSCREEN C30 PUSH DOWN** sezione C mm.20x30x20 con bordo ripiegato e linguette premi-pannello realizzata in acciaio preverniciato colore come plafoni o fasce di compensazione in gesso rivestito per evitare taglio e mantenere modulo mm.600x600 simmetrico delimitate da profilo T rovescia mm.24xh38 rivestito a vista in alluminio preverniciato colore standard Bianco RAL 9003.

### SISTEMA CLIP-IN STRUTTURA NASCOSTA

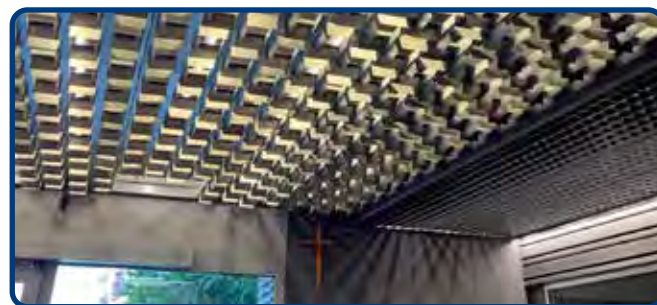
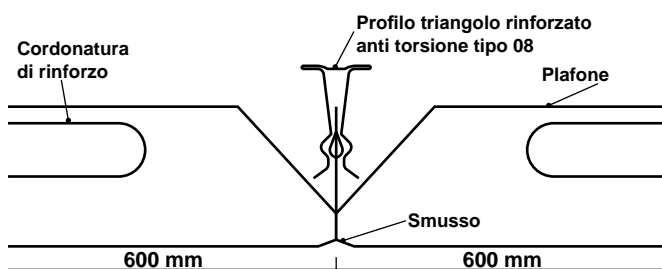

**CONTROSOFFITTO MULTIFUNZIONALE DECORATIVO:** Unico nel suo particolare effetto slot bastoncino, conferisce un nuovo design sobrio con pregevole effetto estetico finale.  
**FONOASSORBENTE:** Particolare foratura rettangolare conferisce elevato assorbimento acustico. **SCHERMANTE PASSANTE:** 100% totale operatività di tutti gli impianti tecnologici soprastanti: sprinklers anti-incendio, rilevatori fumi, telecamere cc, diffusori sonori, segnalatori antifurto volumetrici anti-intrusione, avvisatori sonori e luminosi, aspiratori fumi, profumatori ambiente.

# STRUTTURA SINGOLA

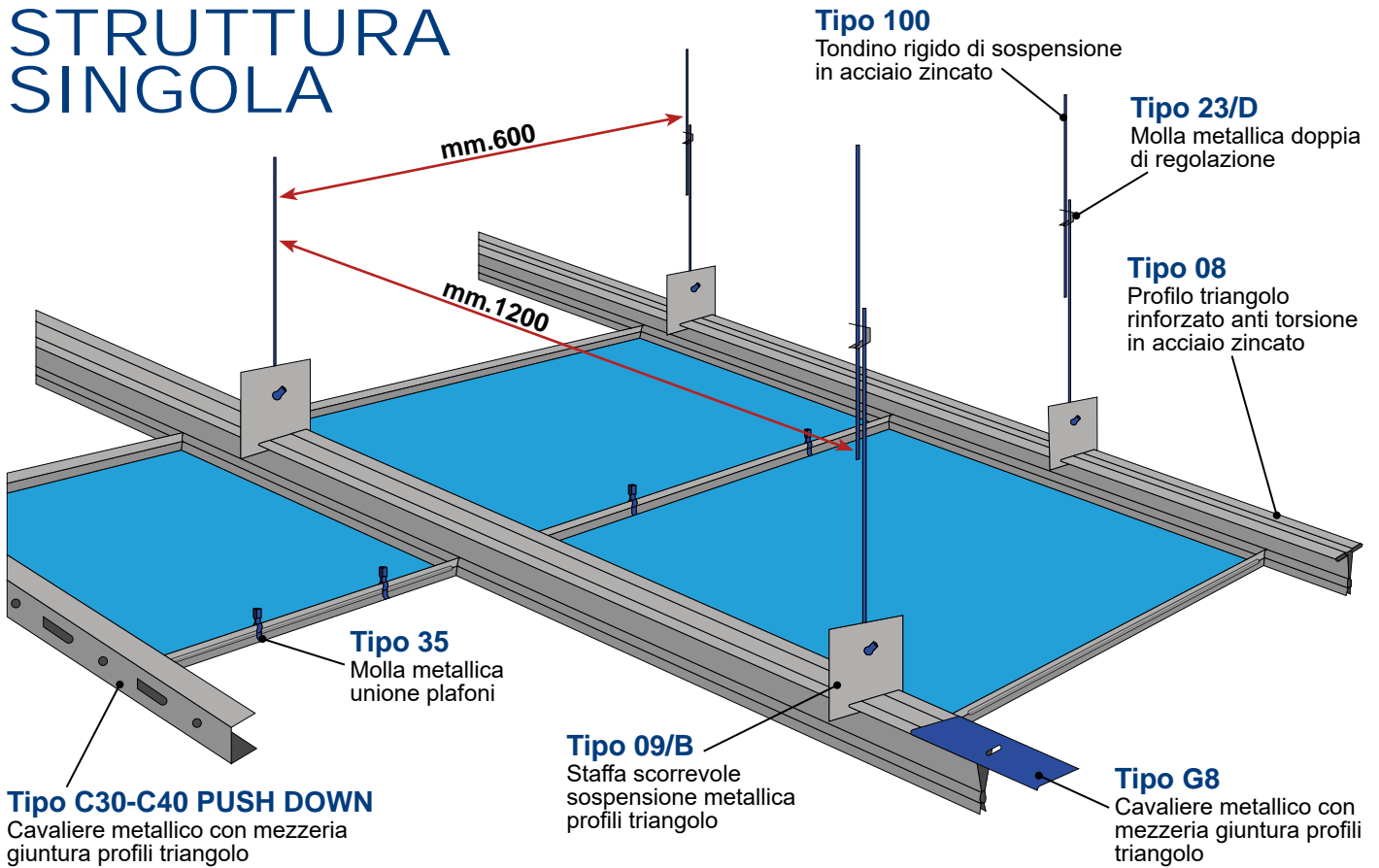

# STRUTTURA DOPPIA

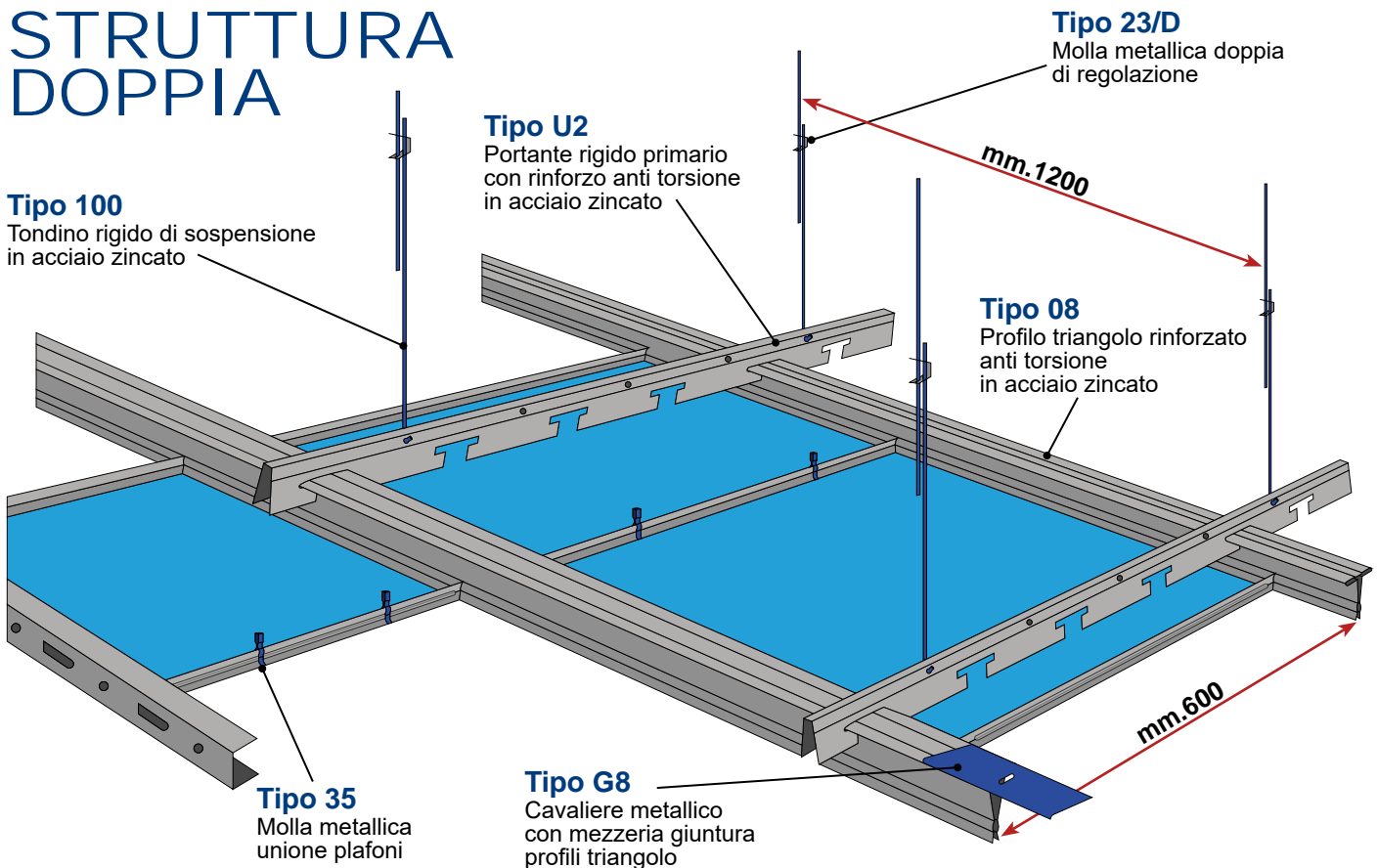

# TWIN LOCK struttura a vista pannelli in appoggio

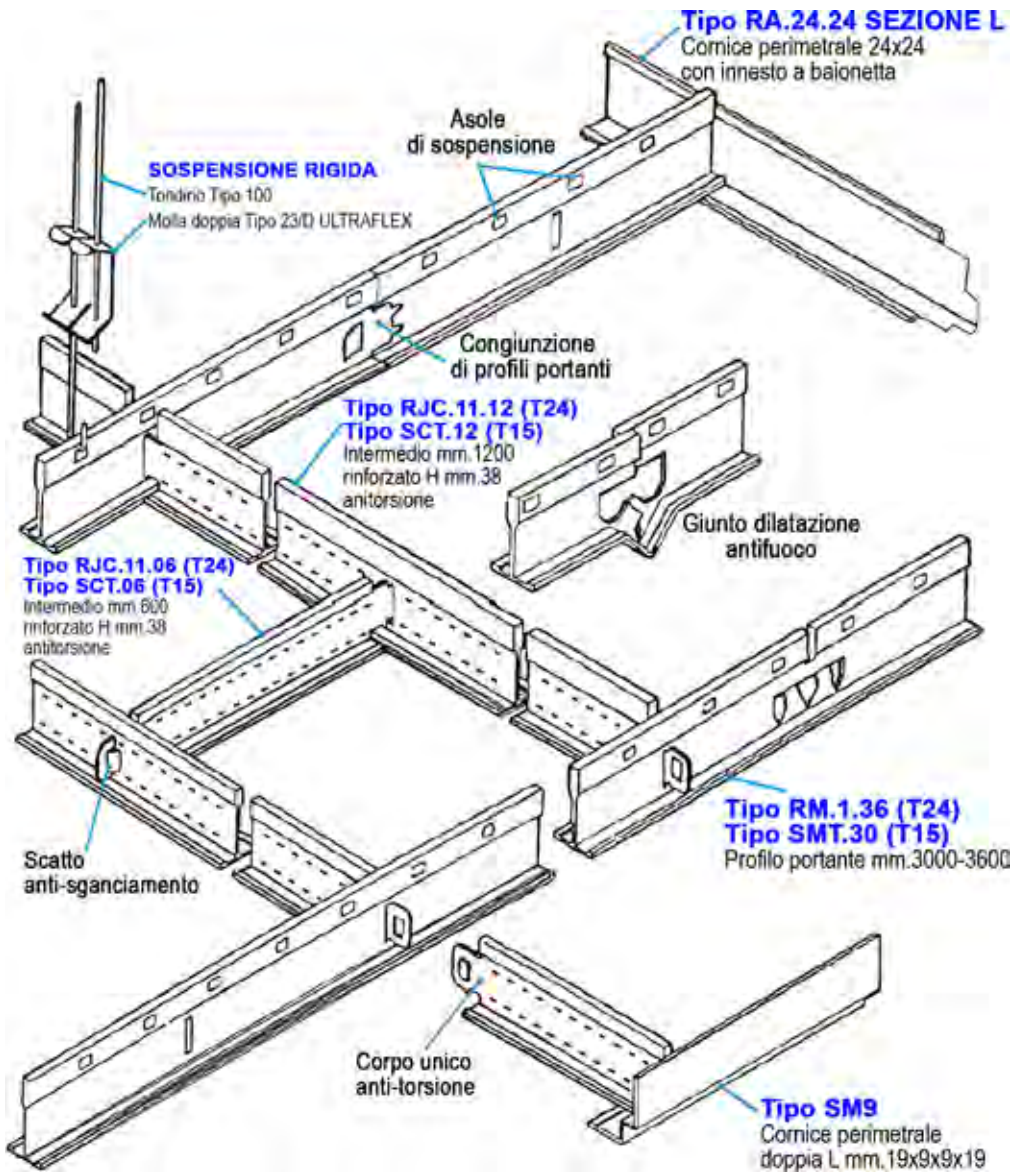

## PROFILI PERIMETRALI *alluminio ed acciaio preverniciato*

**Tipo RA 24.24**

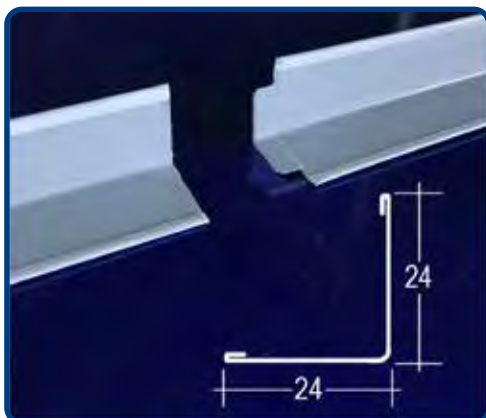

**Tipo SM9**

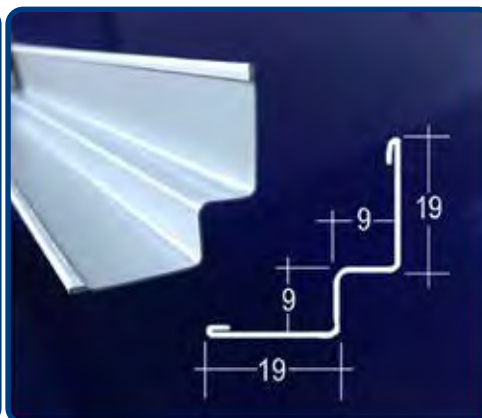

**Tipo RU 13mm - 16mm**

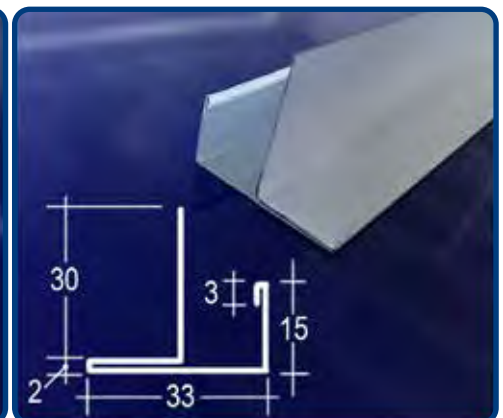

**TOTALE ISPEZIONABILITÀ**  
 In appoggio su struttura T24-15 mm

**TNT Acustico Tessuto non tessuto**  
 fonoassorbente retro applicato



## Tipo BOXER VT-9 TEGULAR alluminio

### Specifica tecnica di capitolato

Controsoffitto ispezionabile **Tipo METALSCREEN BOXER VT-9 TEGULAR** eseguito con plafoni semincasso dimensione modulo mm.600x600xh9 bordo smussato realizzato in alluminio preverniciato Coil Coating lega 3105-h46-48

spessore mm.0,5 - 0,6 Incombustibile superficie piena o micro-perforata diagonale diametro mm.2-3 anti-occlusione Totale - Centrale mm.400x400 con bordo pieno mm.100 - Geometrica decorativa con **TNT** acustico tessuto non tessuto fonoassorbente Nero retro-applicato. Colore cartella **RAL - WOOD LIKE** effetto legno finitura ruvido - **OXIDAL** effetto anodizzato finitura spazzolato - **ULTRA MATT** finitura super opaco metallizzata. NON ammessi procedimenti di sublimazione, pellicole adesive, vernici a polvere, photo-imprinting (spessore, colore, finitura e foratura a scelta della Direzione Lavori). I plafoni verranno montati in appoggio ribassato su struttura portante reticolare mm.600x600 **Tipo METALSCREEN TWIN LOCK** Incombustibile Euroclass A1 con sezione T rovescia base mm.24xh38 su tutti i componenti in acciaio zincato corpo unico anti-torsione con scatto anti-sganciamento NON ammessi rivetti e linguette riportate rivestita in vista con lamina alluminio preverniciato lavabile imputrescibile anti-ingiallimento 100% resistenza umidità e corrosione salsedine senza piombo-cromo colore standard. Il sistema Controsoffitto sarà ribassato dal solaio esistente tramite tondini rigidi in acciaio zincato diametro mm.4 e **Tipo METALSCREEN 23/D ULTRAFLEX** molla doppia metallica ultra-flessibile con trattamento anti-corrosione per regolazione millimetrica sospensione. Le finiture laterali sono realizzate con cornice perimetrale **Tipo METALSCREEN RA** sezione L mm.24x24 con innesto a baionetta e ribattuta di rinforzo - **Tipo METALSCREEN SM9** sezione Doppia L mm.19x9x9x19 realizzata in alluminio preverniciato colore come plafoni o seguendo indicazioni della Direzione Lavori con fasce di compensazione in gesso rivestito per evitare taglio manuale e sfrido e mantenere modulo mm.600x600 simmetrico delimitate dal profilo T rovescia mm.24xh38x3600 rivestito a vista in alluminio preverniciato colore standard Bianco RAL 9003.

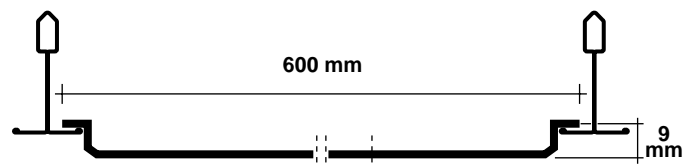

## Tipo BOXER VT-9 TEGULAR acciaio

### Specifica tecnica di capitolato

Controsoffitto ispezionabile **Tipo METALSCREEN BOXER VT-9 TEGULAR** eseguito con plafoni semincasso dimensione modulo mm.600x600xh9 bordo smussato realizzato in acciaio zincato preverniciato Coil Coating spessore mm.0,5 Incombustibile superficie liscia o micro-perforata diagonale diametro mm.2-3 anti-occlusione Totale - Centrale mm.400x400 con bordo pieno mm.100 - Geometrica decorativa con **TNT** acustico tessuto non tessuto fonoassorbente Nero retro-applicato. Colore standard Bianco Sanitas RAL 9003 - Grigio Silver RAL 9006. NON ammesse verniciature a polvere (colore e foratura a scelta della Direzione Lavori). I plafoni verranno montati in appoggio ribassato su struttura portante reticolare mm.600x600 **Tipo METALSCREEN TWIN LOCK** Incombustibile Euroclass A1 con sezione T rovescia base mm.24xh38 su tutti i componenti in acciaio zincato corpo unico anti-torsione con scatto anti-sganciamento NON ammessi rivetti e linguette riportate rivestita in vista con lamina alluminio preverniciato lavabile imputrescibile anti-ingiallimento 100% resistenza umidità e corrosione salsedine senza piombo-cromo colore standard. Il sistema Controsoffitto sarà ribassato dal solaio esistente tramite tondini rigidi in acciaio zincato diametro mm.4 e **Tipo METALSCREEN 23/D ULTRAFLEX** molla doppia metallica ultra-flessibile con trattamento anti-corrosione per regolazione millimetrica sospensione. Le finiture laterali sono realizzate con cornice perimetrale **Tipo METALSCREEN RA** sezione L mm.24x24 con innesto a baionetta e ribattuta di rinforzo - **Tipo METALSCREEN SM9** sezione Doppia L mm.19x9x9x19 realizzata in acciaio preverniciato colore come plafoni o seguendo indicazione della Direzione Lavori con fasce di compensazione in gesso rivestito per evitare taglio manuale e sfrido e mantenere modulo mm.600x600 simmetrico delimitate da profilo T rovescia mm.24xh38x3600 rivestito a vista in alluminio preverniciato colore standard Bianco RAL 9003.

### TWIN LOCK struttura a vista

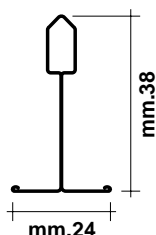

# Tipo BOXER VT-15 MICROLOOK alluminio

## Specifica tecnica di capitolato

Controsoffitto ispezionabile **Tipo METALSCREEN BOXER VT-15 MICROLOOK** eseguito con plafoni semincasso dimensione modulo mm.600x600xh9 bordo smussato realizzato in alluminio preverniciato Coil Coating lega 3105-

h46-48 spessore mm.0,5 - 0,6 Incombustibile superficie piena o micro-perforata diagonale diametro mm.2-3 anti-occlusione Totale - Centrale mm.400x400 con bordo pieno m.100 - Geometrica decorativa con **TNT** acustico tessuto non tessuto fonoassorbente Nero retro-applicato. Colore cartella **RAL - WOOD LIKE** effetto legno finitura ruvido - **OXIDAL** effetto anodizzato finitura spazzolato - **ULTRA MATT** finitura super opaco metallizzata. NON ammessi procedimenti di sublimazione, pellicole adesive, vernici a polvere, photo-imprinting (Spessore, colore, finitura e foratura a scelta della Direzione Lavori). I plafoni verranno montati in appoggio ribassato su struttura portante reticolare mm.600x600 **Tipo METALSCREEN TWIN LOCK** Incombustibile Euroclass A1 con sezione T rovescia base mm.15xh38 su tutti i componenti in acciaio zincato corpo unico anti-torsione con scatto anti-sganciamento NON ammessi rivetti e linguette riportate rivestita in vista con lamina alluminio preverniciato lavabile imputrescibile anti-ingiallimento 100% resistenza umidità e corrosione salsedine senza piombo-cromo colore standard. Il sistema Controsoffitto sarà ribassato dal solaio esistente tramite tondini rigidi in acciaio zincato diametro mm.4 e **Tipo METALSCREEN 23/D ULTRAFLEX** molla doppia metallica ultra-flessibile con trattamento anti-corrosione per regolazione millimetrica sospensione. Le finiture laterali sono realizzate con cornice perimetrale **Tipo METALSCREEN RA** sezione L mm.24x24 con innesto a baionetta e ribattuta di rinforzo - **Tipo METALSCREEN SM9** sezione Doppia L mm.19x9x9x19 realizzata in alluminio preverniciato colore come plafoni o seguendo indicazione della Direzione Lavori con fasce di compensazione in gesso rivestito per evitare taglio manuale e sfrido e mantenere modulo mm.600x600 simmetrico delimitate da profilo T rovescia mm.15xh38x3000 rivestito a vista in alluminio preverniciato colore standard Bianco RAL 9003.



# Tipo BOXER VT-15 MICROLOOK acciaio

## Specifica tecnica di capitolato

Controsoffitto ispezionabile **Tipo METALSCREEN BOXER VT-15 MICROLOOK** eseguito con plafoni semincasso dimensione modulo mm.600x600xh9 bordo smussato realizzato in acciaio zincato preverniciato Coil Coating spessore mm.0,5 Incombustibile superficie liscia o micro-perforata diagonale diametro mm.2-3 anti-occlusione Totale - Centrale mm.400x400 con bordo pieno mm.100 - Geometrica decorativa con **TNT** acustico tessuto non tessuto fonoassorbente Nero retro-applicato. Colore standard Bianco Sanitas RAL 9003 - Grigio Silver RAL 9006. NON ammesse verniciature a polvere (colore e foratura a scelta della Direzione Lavori). I plafoni verranno montati in appoggio ribassato su struttura portante reticolare mm.600x600 **Tipo METALSCREEN TWIN LOCK** Incombustibile Euroclass A1 con sezione T rovescia base mm.15xh38 su tutti i componenti in acciaio zincato corpo unico anti-torsione con scatto anti-sganciamento NON ammessi rivetti e linguette riportate rivestita in vista con lamina alluminio preverniciato lavabile imputrescibile anti-ingiallimento 100% resistenza umidità e corrosione salsedine senza piombo-cromo colore standard. Il sistema Controsoffitto sarà ribassato dal solaio esistente tramite tondini rigidi in acciaio zincato diametro mm.4 e **Tipo METALSCREEN 23/D ULTRAFLEX** molla doppia metallica ultra-flessibile con trattamento anti-corrosione per regolazione millimetrica sospensione. Le finiture laterali sono realizzate con cornice perimetrale **Tipo METALSCREEN RA** sezione L mm.24x24 con innesto a baionetta e ribattuta di rinforzo - **Tipo METALSCREEN SM9** sezione Doppia L mm.19x9x9x19 realizzata in acciaio preverniciato colore come plafoni o seguendo indicazioni della Direzione Lavori con fasce di compensazione in gesso rivestito per evitare taglio manuale e sfrido e mantenere modulo mm.600x600 simmetrico delimitate da profilo T rovescia mm.15xh38x3000 rivestito a vista in alluminio preverniciato colore standard Bianco RAL 9003.

## TWIN LOCK struttura a vista

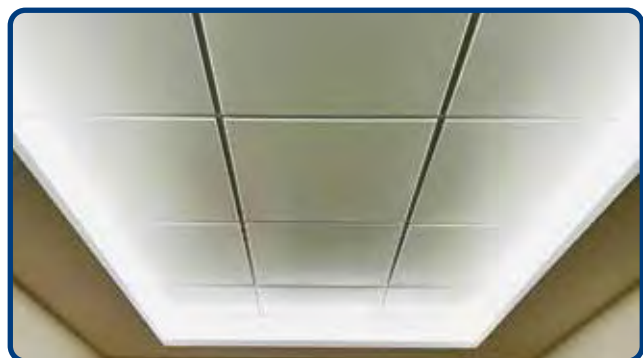
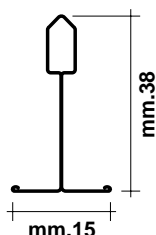

# Tipo BOXER VT-24 DEEP TEGULAR 3D

## Specifica tecnica di capitolato

Controsoffitto ispezionabile **Tipo METALSCREEN BOXER VT-24 DEEP TEGULAR** eseguito con plafoni a cassettoni semincasso dimensione modulo mm.600x600xh35 bordo obliquo realizzato in alluminio preverniciato Coil Coating lega 3105-h46-48 spessore mm.0,5 - 0,6 Incombustibile superficie piena o micro-perforata diagonale diametro mm.2-3 anti-occlusione Totale - Centrale mm.400x400 con bordo pieno m.100 - Geometrica decorativa con **TNT** acustico tessuto non tessuto fonoassorbente Nero retro-applicato. Colore cartella **RAL - WOOD LIKE** effetto legno finitura ruvido - **OXIDAL** effetto anodizzato finitura spazzolato - **ULTRA MATT** finitura super opaco metallizzata. NON ammessi procedimenti di sublimazione, pellicole adesive, vernici a polvere, photo-imprinting (Spessore, colore, finitura e foratura a scelta della Direzione Lavori). I plafoni verranno montati in appoggio ribassato su struttura portante reticolare mm.600x600

**Tipo METALSCREEN TWIN LOCK** Incombustibile Euroclass A1 con sezione T rovescia base mm.24xh38 su tutti i componenti in acciaio zincato corpo unico anti-torsione con scatto anti-sganciamento NON ammessi rivetti e linguette riportate rivestita in vista con lamina alluminio preverniciato lavabile imputrescibile anti-ingiallimento 100% resistenza umidità e corrosione salsedine senza piombo-cromo colore standard. Il sistema Controsoffitto sarà ribassato dal solaio esistente tramite tondini rigidi in acciaio zincato diametro mm.4 e **Tipo METALSCREEN 23/D ULTRAFLEX** molla doppia metallica ultra-flessibile con trattamento anti-corrosione per regolazione millimetrica sospensione. Le finiture laterali sono realizzate seguendo indicazione della Direzione Lavori con fasce di compensazione in gesso rivestito per evitare taglio manuale e sfrido e mantenere modulo mm.600x600 simmetrico delimitate da profilo T rovescia mm.24xh38x3600 rivestito a vista in alluminio preverniciato colore standard Bianco RAL 9003.

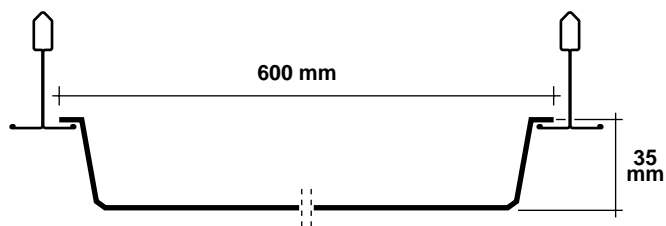

# Tipo BOXER REVERSE VT-24 DEEP TEGULAR 3D

## Specifica tecnica di capitolato

Controsoffitto ispezionabile **Tipo METALSCREEN BOXER REVERSE VT-24 DEEP TEGULAR 3D** eseguito con plafoni a cassettoni semincasso dimensione modulo mm.600x600xh35 bordo obliquo realizzato in acciaio zincato preverniciato Coil Coating lega 3105-h46-48 spessore mm.0,5 - 0,6 Incombustibile superficie piena o micro-perforata diagonale diametro mm.2-3 anti-occlusione Totale - Centrale mm.400x400 con bordo pieno mm.100 - Geometrica decorativa con **TNT** acustico tessuto non tessuto fonoassorbente Nero retro-applicato. Colore cartella **RAL - WOOD LIKE** effetto legno finitura ruvido - **OXIDAL** effetto anodizzato finitura spazzolato. NON ammessi procedimenti di sublimazione pellicole adesive, vernici a polvere, photo-imprinting (spessore, colore, finitura e foratura a scelta della Direzione Lavori). I plafoni verranno montati in appoggio ribassato UP-DOWN soluzione 1 DOWN - sollevato soluzione 2 UP alternati secondo schema di posa della Direzione Lavori su struttura portante reticolare mm.600x600 Tipo **METALSCREEN TWIN LOCK** Incombustibile Euroclass A1 con sezione T rovescia base mm.24xh38 su tutti i componenti in acciaio zincato corpo unico anti-torsione con scatto anti-sganciamento NON ammessi rivetti e linguette riportate rivestita in vista con lamina alluminio preverniciato lavabile imputrescibile anti-ingiallimento 100% resistenza umidità e corrosione salsedine senza piombo-cromo colore standard. Il sistema Controsoffitto sarà ribassato dal solaio esistente tramite tondini rigidi in acciaio zincato diametro mm.4 e **Tipo METALSCREEN 23/D ULTRAFLEX** molla doppia metallica ultra-flessibile con trattamento anti-corrosione per regolazione millimetrica sospensione. Le finiture laterali sono realizzate seguendo indicazione della Direzione Lavori con fasce di compensazione in gesso rivestito per evitare taglio manuale e sfrido e mantenere modulo mm.600x600 simmetrico delimitate da profilo T rovescia mm.24xh38x3600 rivestito a vista in alluminio preverniciato colore standard Bianco RAL 9003.

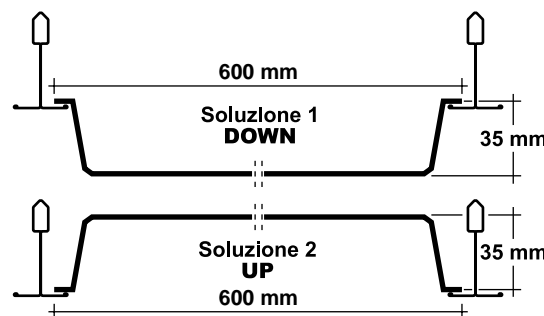

**Tipo METALSCREEN 23/D ULTRAFLEX** molla doppia metallica ultra-flessibile con trattamento anti-corrosione per regolazione millimetrica sospensione. Le finiture laterali sono realizzate seguendo indicazione della Direzione Lavori con fasce di compensazione in gesso rivestito per evitare taglio manuale e sfrido e mantenere modulo mm.600x600 simmetrico delimitate da profilo T rovescia mm.24xh38x3600 rivestito a vista in alluminio preverniciato colore standard Bianco RAL 9003.

## TWIN LOCK struttura a vista

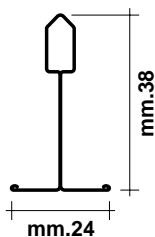

## Tipo BOXER SK BOARD alluminio

### Specifica tecnica di capitolato

Controsoffitto ispezionabile fonoassorbente **Tipo METALSCREEN BOXER SK BOARD** eseguito con plafoni piani dimensione modulo 600x600 realizzato in alluminio preverniciato Coil Coating

lega 3105-h46-48 spessore mm.0,5-0,6 Incombustibile superficie piena o micro-perforata diagonale diametro mm.2-3 anti-occlusione Totale - Centrale mm.400x400 con bordo pieno mm.100 - Geometrica decorativa con **TNT** acustico tessuto non tessuto fonoassorbente Nero retro-applicato. Colore cartella **RAL - WOOD LIKE** effetto legno finitura ruvido - **OXIDAL** effetto anodizzato finitura spazzolato - **ULTRA MATT** finitura super opaco metallizzata. NON ammessi procedimenti di sublimazione, pellicole adesive, vernici a polvere, photo-imprinting (Spessore, colore, finitura e foratura a scelta della Direzione Lavori). I plafoni verranno montati in appoggio a filo struttura portante reticolare mm.600x600 **Tipo METALSCREEN TWIN LOCK** Incombustibile Euroclass A1 con sezione T rovescia base mm.24x38 su tutti i componenti in acciaio zincato corpo unico anti-torsione con scatto anti-sganciamento NON ammessi rivetti e linguette riportate rivestita in vista con lamina alluminio preverniciato lavabile imputrescibile anti-ingiallimento 100% resistenza umidità e corrosione salsedine senza piombo-cromo colore standard. Il sistema Controsoffitto sarà ribassato dal solaio esistente tramite tondini rigidi in acciaio zincato diametro mm.4 e **Tipo METALSCREEN 23/D ULTRAFLEX** molla doppia metallica ultra-flessibile con trattamento anti-corrosione per regolazione millimetrica sospensione. Le finiture laterali sono realizzate con cornice perimetrale **Tipo METALSCREEN RA** sezione L mm.24x24 con innesto a baionetta e ribattuta di rinforzo realizzata in alluminio preverniciato colore come plafoni o seguendo indicazioni della Direzione Lavori con fasce di compensazione in gesso rivestito per evitare taglio manuale e sfrido per mantenere modulo mm.600x600 simmetrico delimitate da profilo T rovescia mm.24x38x3600 rivestito a vista in alluminio preverniciato colore standard Bianco RAL 9003.

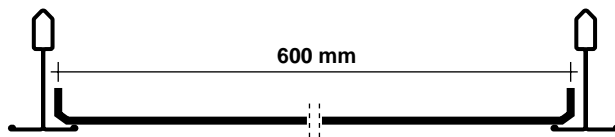

## Tipo BOXER SK BOARD acciaio

### Specifica tecnica di capitolato

Controsoffitto ispezionabile fonoassorbente **Tipo METALSCREEN BOXER SK BOARD** eseguito con plafoni piani dimensione modulo mm.600x600 realizzato in acciaio zincato preverniciato Coil Coating spessore mm.0,5 Incombustibile superficie liscia o micro-perforata diagonale diametro mm.2-3 anti-occlusione Totale - Centrale mm.400x400 con bordo pieno mm.100 - Geometrica decorativa con **TNT** acustico tessuto non tessuto fonoassorbente Nero retro-applicato. Colore standard Bianco Sanitas RAL 9003 - Grigio Silver RAL 9006. NON ammesse verniciature a polvere (colore e foratura a scelta della Direzione Lavori). I plafoni verranno montati in appoggio a filo struttura portante reticolare mm.600x600 **Tipo METALSCREEN TWIN LOCK** Incombustibile Euroclass A1 con sezione T rovescia base mm.24x38 su tutti i componenti in acciaio zincato corpo unico anti-torsione con scatto anti-sganciamento NON ammessi rivetti e linguette riportate rivestita in vista con lamina alluminio preverniciato lavabile imputrescibile anti-ingiallimento 100% resistenza umidità e corrosione salsedine senza piombo-cromo colore standard. Il sistema Controsoffitto sarà ribassato dal solaio esistente tramite tondini rigidi in acciaio zincato diametro mm.4 e **Tipo METALSCREEN 23/D ULTRAFLEX** molla doppia metallica ultra-flessibile con trattamento anti-corrosione per regolazione millimetrica sospensione. Le finiture laterali sono realizzate con cornice perimetrale **Tipo METALSCREEN RA** sezione L mm.24x24 con innesto a baionetta e ribattuta di rinforzo realizzata in acciaio zincato preverniciato colore come plafoni o seguendo indicazione della Direzione Lavori con fasce di compensazione in gesso rivestito per evitare taglio manuale e sfrido per mantenere modulo mm.600x600 simmetrico delimitate da profilo T rovescia mm.24x38x3600 rivestito a vista in alluminio preverniciato colore standard Bianco RAL 9003.

### TWIN LOCK struttura a vista

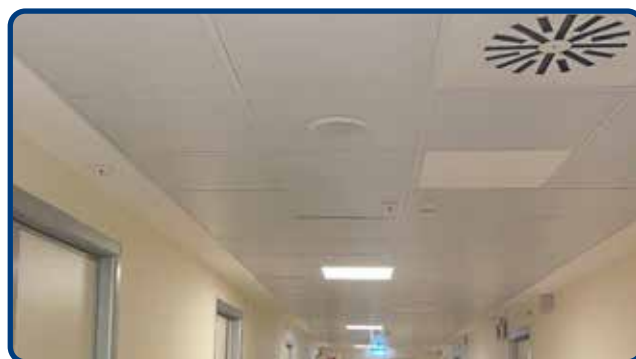
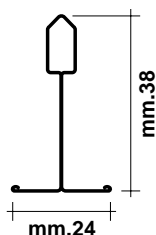

# Tipo BOXER FLUSH VT FLAT alluminio

## Specifica tecnica di capitolato

Controsoffitto ispezionabile fonoassorbente **Tipo METALSCREEN BOXER FLUSH VT FLAT** eseguito con plafoni piani dimensione modulo mm.600x600 realizzato

in alluminio preverniciato Coil Coating lega 3105-h46-48 spessore mm.0,5 - 0,6 Incombustibile superficie piena o micro-perforata diagonale diametro 2-3 anti-occlusione Totale - Centrale mm.400x400 con bordo pieno mm.100 - Geometrica decorativa con **TNT** acustico tessuto non tessuto fonoassorbente Nero retro-applicato. Colore cartella **RAL - WOOD LIKE** effetto legno finitura ruvido - **OXIDAL** effetto anodizzato finitura spazzolato - **ULTRA MATT** finitura super opaco metallizzata. NON ammessi procedimenti di sublimazione, pellicole adesive, vernici a polvere, photo-imprinting (Spessore, colore, finitura e foratura a scelta della Direzione Lavori). I plafoni verranno montati in appoggio complanare su struttura portante reticolare mm.600x600 **Tipo METALSCREEN TWIN LOCK** Incombustibile Euroclass A1 con sezione T rovescia base mm.24xh38 su tutti i componenti in acciaio zincato corpo unico anti-torsione con scatto anti-sganciamiento NON ammessi rivetti e linguette riportate rivestita in vista con lamina alluminio preverniciato lavabile imputrescibile anti-ingiallimento 100% resistenza umidità e corrosione salsedine senza piombo-cromo colore standard. Il sistema Controsoffitto sarà ribassato dal solaio esistente tramite tondini rigidi in acciaio zincato diametro mm.4 e **Tipo METALSCREEN 23/D ULTRAFLEX** molla doppia metallica ultra-flessibile con trattamento anti-corrosione per regolazione millimetrica sospensione. Le finiture laterali sono realizzate con cornici perimetrale **Tipo METALSCREEN RA** sezione L mm.24x24 con innesto a baionetta e ribattuta di rinforzo realizzata in alluminio preverniciato colore come plafoni o seguendo indicazioni della Direzione Lavori con fasce di compensazione in gesso rivestito per evitare taglio manuale e sfido per mantenere modulo mm.600x600 simmetrico delimitate da profilo T rovescia mm.24xh38x3600 rivestito a vista in alluminio preverniciato colore standard Bianco RAL 9003.

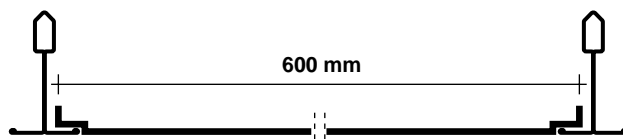

# Tipo BOXER FLUSH VT FLAT acciaio

## Specifica tecnica di capitolato

Controsoffitto ispezionabile fonoassorbente **Tipo METALSCREEN BOXER FLUSH VT FLAT** eseguito con plafoni piani dimensione modulo mm.600x600 realizzato in acciaio zincato preverniciato Coil Coating spessore mm.0,5 Incombustibile superficie piena o micro-perforata diagonale diametro mm.2-3 anti-occlusione Totale - Centrale mm.400x400 con bordo pieno mm.100 - Geometrica decorativa con **TNT** acustico tessuto non tessuto fonoassorbente Nero retro-applicato. Colore standard Bianco Sanitas RAL 9003 - Grigio Silver RAL 9006. NON ammesse verniciature a polvere (colore e foratura a scelta della Direzione Lavori). I plafoni verranno montati in appoggio complanare su struttura portante reticolare mm.600x600 **Tipo METALSCREEN TWIN LOCK** Incombustibile Euroclass A1 con sezione T rovescia base mm.24xh38 su tutti i componenti in acciaio zincato corpo unico anti-torsione con scatto anti-sganciamiento NON ammessi rivetti e linguette riportate rivestita in vista con lamina alluminio preverniciato lavabile imputrescibile anti-ingiallimento 100% resistenza umidità e corrosione salsedine senza piombo-cromo colore standard- Il sistema Controsoffitto sarà ribassato dal solaio esistente tramite tondini rigidi in acciaio zincato diametro mm.4 e **Tipo METALSCREEN 23/D ULTRAFLEX** molla doppia metallica ultra-flessibile con trattamento anti-corrosione per regolazione millimetrica sospensione. Le finiture laterali sono realizzate con cornice perimetrale **Tipo METALSCREEN RA** sezione L mm.24x24 con innesto a baionetta e ribattuta di rinforzo realizzata in acciaio preverniciato colore come plafoni o seguendo indicazioni della Direzione Lavori con fasce di compensazione in gesso rivestito per evitare taglio manuale e sfido per mantenere modulo mm.600x600 simmetrico delimitate da profilo T rovescia mm.24xh38x3600 rivestito a vista in alluminio preverniciato colore standard Bianco RAL 9003.

### TWIN LOCK struttura a vista

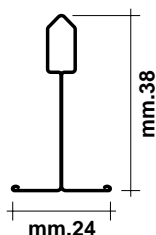

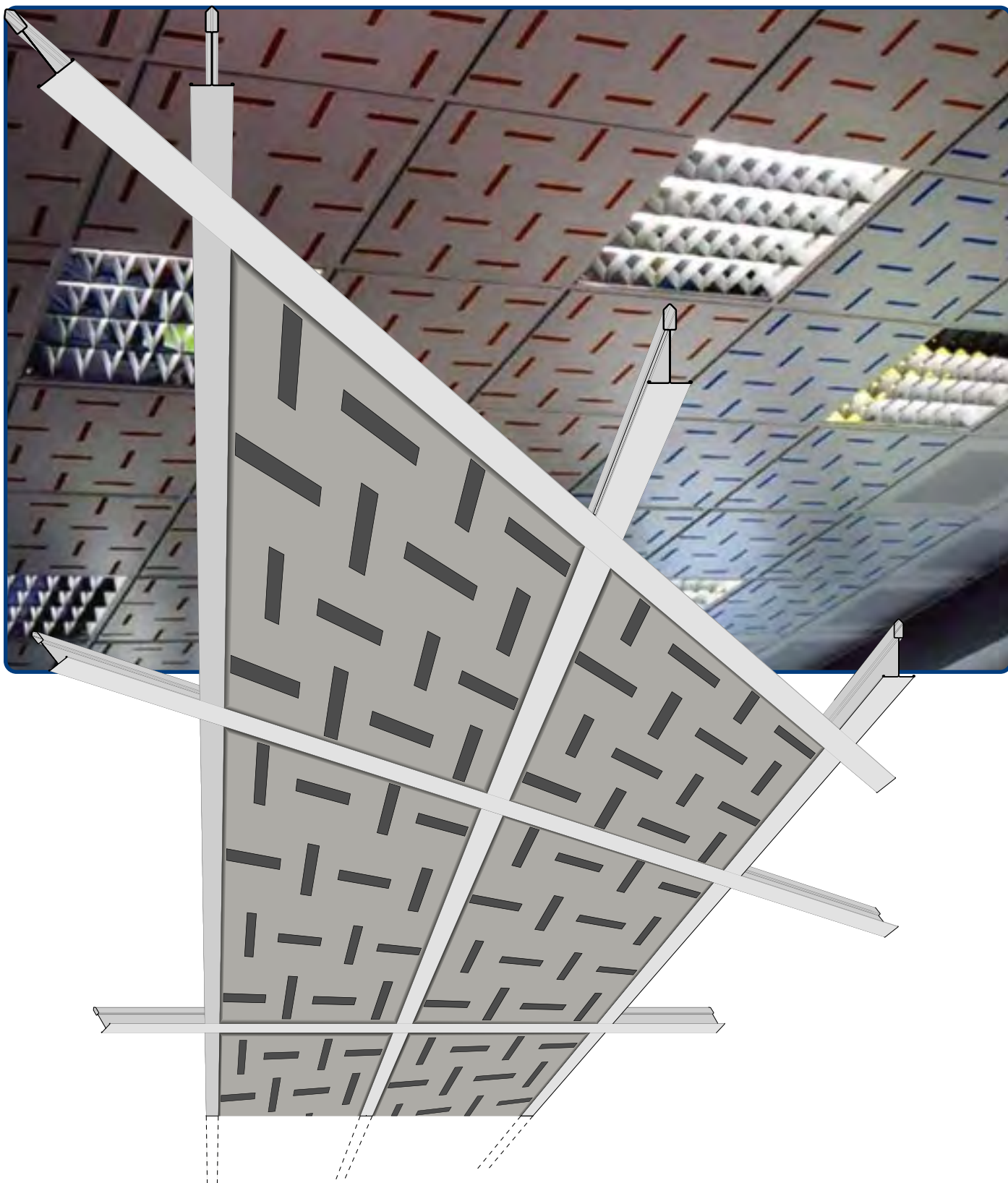

## TRIPLEX/1 BASTONCINO IN APPOGGIO su struttura a vista

## TIPO TRIPLEX/1 alluminio

### Specifica tecnica di capitolato

Controsoffitto ispezionabile decorativo fonoassorbente **Tipo METALSCREEN TRIPLEX/1-VT9-VT15 BASTONCINO** eseguito con plafoni semincasso dimensione modulo mm.600x600xh9 con 16 asole rettangolari dimensione

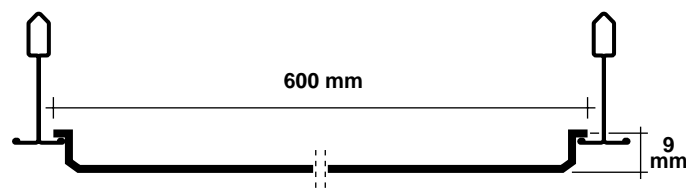

mm.15x110 passanti o con **TNT** acustico tessuto non tessuto fonoassorbente Nero retro-applicato. Realizzato in alluminio preverniciato Coil Coating spessore mm.0,5 - 0,6 Colore cartella **RAL - WOOD LIKE** effetto legno finitura ruvido - **OXIDAL** effetto anodizzato finitura spazzolato - **ULTRA MATT** finitura super opaco metallizzata. NON ammessi procedimenti di sublimazione, pellicole adesive, vernici a polvere, photo-imprinting (Spessore, colore e finitura a scelta della Direzione Lavori). I plafoni verranno montati in appoggio ribassato su struttura portante reticolare mm.600x600 **Tipo METALSCREEN TWIN LOCK** Incombustibile Euroclass A1 con sezione T rovescia base mm.24 - mm.15 (larghezza base a scelta della Direzione Lavori) x h38 su tutti i componenti in acciaio zincato corpo unico anti-torsione con scatto anti-sganciamento NON ammessi rivetti e linguette, rivestita in vista con lamina alluminio preverniciato lavabile imputrescibile anti-ingiallimento 100% resistenza umidità e corrosione salsedine senza piombo-cromo colore standard. Il Controsoffitto sarà ribassato dal solaio esistente tramite tondini rigidi in acciaio zincato diametro mm.4 e **Tipo METALSCREEN 23/D ULTRAFLEX** molla doppia metallica ultra-flessibile con trattamento anti-corrosione per regolazione millimetrica. Finiture laterali realizzate seguendo indicazione della Direzione Lavori con fasce di compensazione in gesso rivestito per evitare taglio manuale, sfrido e mantenere modulo mm.600x600 simmetrico delimitate da profilo T rovescia mm.24-15xh38x3600-3000 rivestito in alluminio preverniciato colore standard Bianco RAL 9003.

## TIPO TRIPLEX/1 acciaio

### Specifica tecnica di capitolato

Controsoffitto ispezionabile decorativo fonoassorbente **Tipo METALSCREEN TRIPLEX/1-VT9-VT15 BASTONCINO LAY-IN** eseguito con plafoni semincasso dimensione modulo mm.600x600xh9 con 16 asole rettangolari dimensione mm.15x110 passanti o con **TNT** acustico tessuto non tessuto fonoassorbente Nero retro-applicato realizzato in acciaio zincato preverniciato Coil Coating spessore mm.0,5



Colore standard bianco Sanitas Ral 9003 - Grigio Silver RAL 9006. NON ammesse verniciature a polvere, photo-imprinting (spessore, colore e finitura a scelta della Direzione Lavori). I plafoni verranno montati in appoggio ribassato su struttura portante reticolare mm.600x600 **Tipo METALSCREEN TWIN LOCK** Incombustibile Euroclass A1 con sezione T rovescia base mm.24 - mm.15 (larghezza base a scelta della Direzione Lavori) x h38 su tutti i componenti in acciaio zincato corpo unico anti-torsione con scatto anti-sganciamento NON ammessi rivetti e linguette riportate rivestita in vista con lamina alluminio preverniciato lavabile imputrescibile anti-ingiallimento 100% resistenza umidità e corrosione salsedine senza piombo-cromo colore standard. Il sistema Controsoffitto sarà ribassato dal solaio esistente tramite tondini rigidi in acciaio zincato diametro mm.4 e **Tipo METALSCREEN 23/D ULTRAFLEX** molla doppia metallica ultra-flessibile con trattamento anti-corrosione per regolazione millimetrica sospensione. Le finiture laterali sono realizzate seguendo indicazione della Direzione Lavori con fasce di compensazione in gesso rivestito per evitare taglio manuale e sfrido e mantenere modulo mm.600x600 simmetrico delimitate da profilo T rovescia mm.24-15xh38x3600-3000 rivestito a vista in alluminio preverniciato colore standard Bianco RAL 9003.

### TWIN LOCK struttura a vista

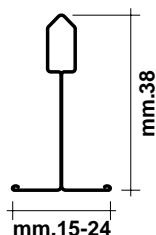

**CONTROSOFFITTO MULTIFUNZIONALE DECORATIVO:** Unico nel suo particolare effetto slot bastoncino, conferisce un nuovo design sobrio con pregevole effetto estetico finale.  
**FONOASSORBENTE:** Particolare foratura rettangolare conferisce elevato assorbimento acustico. **SCHERMANTE PASSANTE:** 100% totale operatività di tutti gli impianti tecnologici soprastanti: sprinklers anti-incendio, rilevatori fumi, telecamere cc, diffusori sonori, segnalatori antifurto volumetrici anti-intrusione, avvisatori sonori e luminosi, aspiratori fumi, profumatori ambiente.

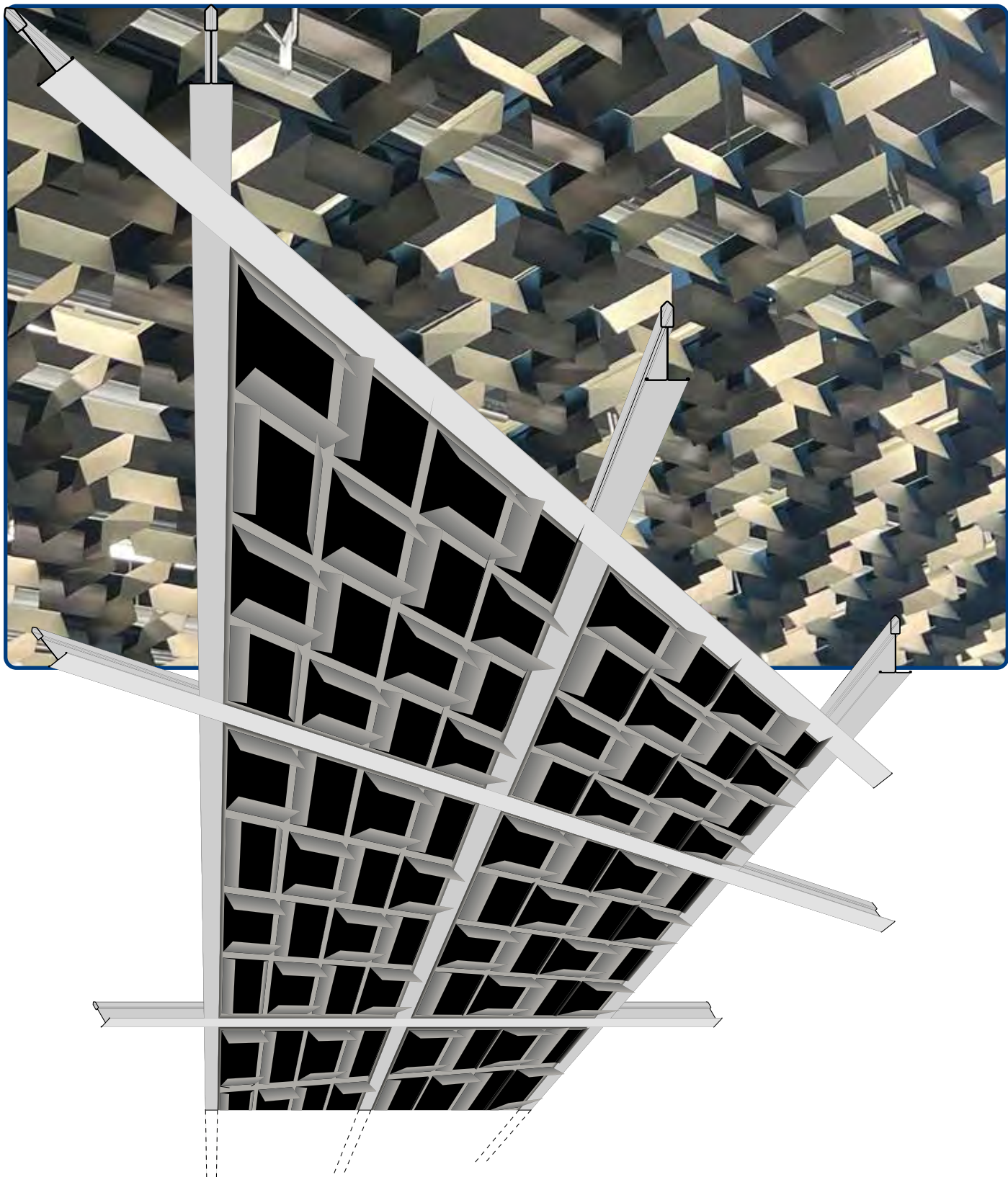

## TRIPLEX/2 FINESTRELLA IN APPOGGIO su struttura a vista

## TIPO TRIPLEX/2 alluminio

### Specifica tecnica di capitolato

Controsoffitto ispezionabile decorativo fonoassorbente **Tipo METALSCREEN TRIPLEX/2-VT9-VT15 FINESTRELLA** eseguito con plafoni semincasso dimensione modulo mm.600x600xh9 con 16 aperture dimensione mm.110x110 passanti o con **TNT** acustico tessuto non tessuto fonoassorbente Nero retro-applicato realizzato in alluminio preverniciato Coil Coating Incombustibile spessore mm.0,5-0,6 Colore cartella **RAL - WOOD LIKE** effetto legno finitura ruvido - **OXIDAL** effetto anodizzato finitura spazzolato - **ULTRA MATT** finitura super opaco metallizzata. NON ammessi procedimenti di sublimazione, pellicole adesive, vernici a polvere, photo-imprinting (spessore, colore e finitura a scelta della Direzione Lavori). Plafoni montati in appoggio ribassato su struttura portante reticolare mm.600x600 **Tipo METALSCREEN TWIN LOCK** Incombustibile Euroclass A1 con sezione T rovescia base mm.24-15 (larghezza base a scelta della Direzione Lavori) x h38 su tutti i componenti in acciaio zincato corpo unico anti-torsione con scatto anti-sganciamento NON ammessi rivetti e linguette, rivestita in vista con lamina alluminio preverniciato lavabile imputrescibile anti-ingiallimento 100% resistenza umidità e corrosione salsedine senza piombo-cromo colore standard. Il sistema Controsoffitto sarà ribassato dal solaio esistente tramite tondini rigidi in acciaio zincato diametro mm.4 e **Tipo METALSCREEN ULTRAFLEX** molla doppia metallica ultra-flessibile con trattamento anti-corrosione per regolazione millimetrica sospensione. Finiture laterali realizzate seguendo indicazione della Direzione Lavori con fasce di compensazione in gesso rivestito per evitare taglio manuale, sfrido e mantenere modulo mm.600x600 simmetrico delimitate da profilo T rovescia mm.24-15xh38x3600-3000 rivestito a vista in alluminio preverniciato colore standard Bianco RAL 9003.

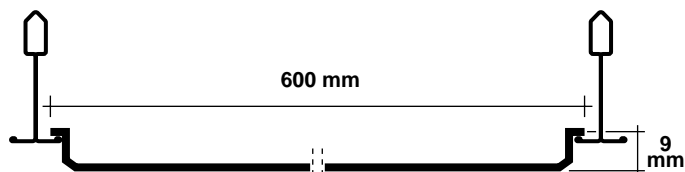

## TIPO TRIPLEX/2 acciaio

### Specifica tecnica di capitolato

Controsoffitto ispezionabile decorativo fonoassorbente **Tipo METALSCREEN TRIPLEX/2 FINESTRELLA LAY-IN** eseguito con plafoni semincasso dimensione modulo mm.600x600xh9 con apertura dimensione mm.110x110 passanti o con **TNT** acustico tessuto non tessuto fonoassorbente Nero retro-applicato realizzato in acciaio zincato preverniciato Coil Coating Incombustibile spessore mm.0,5. Colore standard bianco Sanitas RAL 9003 - Grigio Silver RAL 9006. NON ammesse verniciature a polvere e photo-imprinting (spessore, colore e finitura a scelta della Direzione Lavori). I plafoni verranno montati in appoggio ribassato su struttura portante reticolare mm.600x600 **Tipo METALSCREEN TWIN LOCK** Incombustibile Euroclass A1 con sezione T rovescia base mm.24 - mm.15 (larghezza base a scelta della Direzione Lavori) x h38 su tutti i componenti in acciaio zincato corpo unico anti-torsione con scatto anti-sganciamento NON ammessi rivetti e linguette riportate rivestita in vista con lamina alluminio preverniciato lavabile imputrescibile anti-ingiallimento 100% resistenza umidità e corrosione salsedine senza piombo-cromo colore standard. Il sistema Controsoffitto sarà ribassato dal solaio esistente tramite tondini rigidi in acciaio zincato diametro mm.4 e **Tipo METALSCREEN 23/D ULTRAFLEX** molla doppia metallica ultra-flessibile con trattamento anti-corrosione per regolazione millimetrica sospensione. Le finiture laterali sono realizzate seguendo indicazione della Direzione Lavori con fasce di compensazione in gesso rivestito per evitare taglio manuale e sfrido e mantenere modulo mm.600x600 simmetrico delimitate da profilo T rovescia mm.24-15xh38x3600x3000 rivestito a vista in alluminio preverniciato colore standard Bianco RAL 9003.



### TWIN LOCK struttura a vista

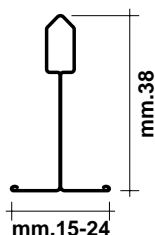

**CONTROSOFFITTO MULTIFUNZIONALE DECORATIVO:** Unico nel suo particolare effetto slot bastoncino, conferisce un nuovo design sobrio con pregevole effetto estetico finale.  
**FONOASSORBENTE:** Particolare foratura rettangolare conferisce elevato assorbimento acustico. **SCHERMANTE PASSANTE:** 100% totale operatività di tutti gli impianti tecnologici soprastanti: sprinklers anti-incendio, rilevatori fumi, telecamere cc, diffusori sonori, segnalatori antifurto volumetrici anti-intrusione, avvisatori sonori e luminosi, aspiratori fumi, profumatori ambiente.

# ALTRI PRODOTTI METALSCREEN

per applicazioni interno esterno - alluminio ed acciaio preverniciato  
incombustibile Euroclass A1

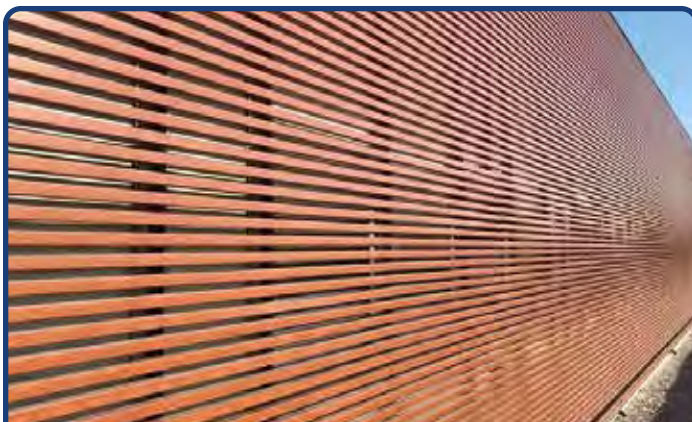

**DOGHE** Doghe bordo arrotondato e bordo squadrato, aperte passanti, chiuse con scuretto o accostate. Ispezionabili ed antisganciamento per interno.

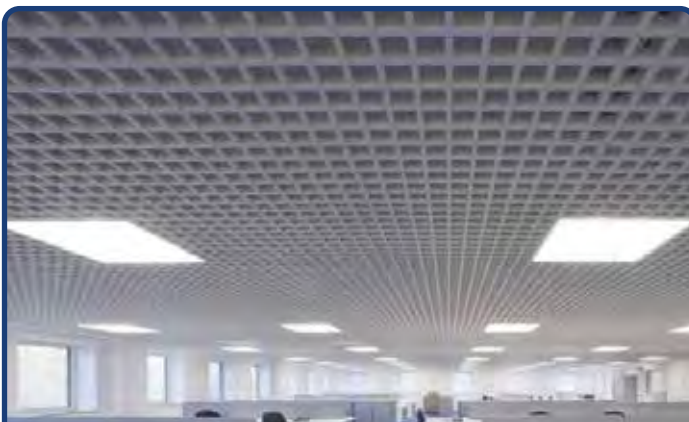

**GRIGLIATI CARABOTTINO** Grigliati schermanti passanti maglia quadrata e rettangolare. Ispezionabili in appoggio su struttura T e continuità visiva senza interruzione. Alluminio preverniciato.



**FRANGISOLE** Rivestimento esterno schermante con doghe bordo arrotondato 84R a scatto su portante di supporto inclinazione fissa 30° - 45° - 65°/22°



**STRUTTURA PORTANTE T** Orditura per controsoffitti in appoggio base mm.24 - mm.15 x h38. Corpo unico antisganciamento senza rivetti e linguette riportate. Rivestita in alluminio preverniciato anti ingiallimento resistente umidità e corrosione salsedine.



**PENSILINE DISTRIBUTORI CARBURANTE** Controsoffitti per esterno doghe antisganciamento bordo squadrato chiusa con scuretto o accostata, bordo arrotondato chiusa con aletta rinforzata



**PROFILI PER CARTONGESSO** Strutture in acciaio zincato per elementi costruttivi in cartongesso e sistemi a secco. Guide e montanti parete, portanti controsoffitti, profili angolari, profili speciali curvi

## AREE DI APPLICAZIONE PER CONTROSOFFITTI E RIVESTIMENTI INTERNO/ESTERNO

RETAIL - BANCHE - UFFICI - LOUNGES - CORRIDOI - AUDITORIUM - SALE CONGRESSI - SHOWROOM - AUTOSALONI - CENTRI COMMERCIALI - AULE DIDATTICHE - HOTELS - SPA - PARKING - AEROPORTI - METROPOLITANE STAZIONI FERROVIARIE - PUNTI VENDITA NEGOZI - PASSAGGI PEDONALI - SALE RIUNIONI - RISTORANTI - CUCINE - MENSE - PALESTRE - PISCINE - STRUTTURE OSPEDALIERE AMBULATORIALI - LAVORAZIONI ALIMENTARI - PENSILINE - TETTOIE - PORTICATI - SOTTOPASSI - FACCIATE DI EDIFICI UFFICI E CAPANNONI - VANI SCALA - SILOS - SCHERMATURE FRANGISOLE PROTEZIONE SOLARE PER FINESTRATURE BALCONI - PERGOLATI TERRAZZE VERANDE.

**Controsoffitti e Rivestimenti sono prodotti per applicazione interno/esterno ottemperando alle norme tecniche applicabili UNI EN 13964. I prodotti sono accompagnati su richiesta via telematica dalla Dichiarazione di Prestazione D.O.P. come previsto dal regolamento europeo 305/11 in materia di immissione sul mercato dei prodotti da costruzione.**

### CERTIFICAZIONI

<b>RESISTENZA ALLA FLESSIONE</b>	Campata max mm.1200 Classe 1
<b>DURABILITÀ VERNICIATI</b>	<b>Classe C</b>
<b>DURABILITÀ ZINCATI</b>	<b>Classe B</b>
<b>EMISSIONE DI SOSTANZE PERICOLOSE</b>	<b>nessuna</b>
<b>REAZIONE AL FUOCO</b>	Doghe forate con TNT acustico Classe A2s1d0
	Grigliati, doghe lisce, forate, pannelli lisci, forati con TNT Classe A1
<b>RESISTENZA ALLA CORROSIONE</b>	Prodotti in acciaio zincato Classe C2
	Prodotti in acciaio zincato preverniciato Classe C3
	Prodotti in alluminio preverniciato Classe C5

### CAPACITÀ PORTATA E RESISTENZA ALLA FLESSIONE

La capacità di portata e la resistenza alla flessione, indicate nelle schede tecniche, esprimono stati limite di mantenimento delle caratteristiche di planarità e resistenza alla rottura delle membrane e delle orditure. Le membrane metalliche sono in Classe 1 di resistenza alla flessione, le orditure hanno di norma una campata massima di mm.1200. In conformità alle norme Tecniche per le Costruzioni - D.M. 14/01/2008, corpi illuminanti, elementi, accessori, apparecchi tecnologici devono essere autonomamente sospesi al solaio e non gravare mai sul sistema controsoffitto che è autoportante solo per se stesso. Tutte le membrane sono progettate per assicurare il mantenimento delle proprietà estetiche di planarità e sono di norma dimensionate per supportare la propria massa.

### RESISTENZA AL CARICO DI VENTO ED URTI

I sistemi a doghe sono certificati resistenti al carico di vento e resistenza all'urto secondo guida ETAG 034-1:2012 e norma UNI EN 19322013 con parametri di prova e risultati secondo norma UNI EN 136592015° con prove sostenute presso laboratori accreditati. Nel calcolo della resistenza meccanica delle membrane metalliche è considerato il carico proprio verticale verso il basso. Eventuali spinte verso l'alto che possano superare il peso proprio del sistema controsoffitto dovranno comunque essere valutate in fase progettuale ove presenti criticità di spinte ascensionali possibili negli ingressi in prossimità porte e/o finestre, stanze/bagni senza ricircolo sfianto aria, angoli, larghe aperture permanenti come auto-silos.

In questi casi è necessario dimensionare opportunamente il sistema controsoffitto per resistere ad eventuali aspirazioni e/o pressioni del vento.

Le proprietà prestazionali dichiarate nelle relative D.O.P. Dichiarazioni di Prestazione sono assicurate a condizione che il controsoffitto, sia installato nelle condizioni ambientali e funzionali per quali è stato progettato, sottoposto alla normale manutenzione consigliata e non soggetto a variabili esterne come manomissioni, tagli, abrasioni danneggiamenti in genere etc. che possano alterare le caratteristiche prestazionali e/o interrompere il film di verniciatura. Si invita a valutare le specifiche condizioni ambientali e criticità specifiche dove il prodotto verrà installato per appropriata scelta dei materiali più idonei alla appropriata

area di utilizzo.

### INCOMBUSTIBILE REAZIONE AL FUOCO EUROCLASS A1

Alluminio ed acciaio preverniciato sono classificati Incombustibile NON reagisce al fuoco NON produce alcuna emissione dannosa. Controsoffitti e Rivestimenti ottemperano allo standard Euroclass A1 (ex classe 0) per i materiali da costruzione; i sistemi con membrana metallica forata con tessuto acustico sono incombustibili.

Controsoffitti e Rivestimenti in alluminio ed acciaio non rilasciano sostanze pericolose. Processo di verniciatura di coil alluminio ed acciaio preverniciato con procedimento Coil Coating a colata continua eseguite con sostanze ecologiche esenti da composti organici Volatili (CoV/VoC). NO post-verniciature a polveri NO sublimazioni. Essendo già classificati incombustibili non hanno classe di resistenza al fuoco (REI).

### LEED EPD DAP

Tutti i prodotti sono 100% riciclabili e contribuiscono all'acquisizione di punteggi per l'ottenimento della certificazione LEED con mappatura LEED dei prodotti EPD Environmental Product Declaration DAP Dichiarazione Ambientale Prodotto.

L'azienda è certificata con sistema di gestione ambientale UNI EN ISO 14001:2015.

### LEGGEREZZA ANTI-SFONDELLAMENTO

Il basso peso specifico dell'alluminio, 60% in meno di acciaio e rame lo rende il sistema da rivestimento e controsoffitto più leggero. Il basso peso specifico dell'alluminio rende il sistema controsoffitto/rivestimento non pesante quando fissato a parete o sospeso dal solaio evitando lo sfondellamento causato da sistemi di soffittature pesanti come i cartongessi, pannelloni in acciaio extra misura, lamiere stirate, inox. Il rapporto peso 1 a 4 riduce notevolmente costi di trasporto movimentazione. Riduce l'incidenza dei costi di accessori per il fissaggio in sospensione e rivestimento a parete.

### TRASPORTO E MOVIMENTAZIONE NEI MAGAZZINI E CANTIERI

L'alluminio è leggero. Forte e sensibile riduzione dei costi di trasporto ed estrema facilità di movimentazione nei cantieri e magazzini rispetto a tutte le altre nature di controsoffitti presenti sul mercato.

## DURABILITÀ LAVABILE IMPUTRESCIBILE UMIDITÀ E PROTEZIONE CORROSIONE CHIMICA

I controsoffitti in alluminio SO NO la vabili ed imputrescibili, NON assorbono nè producono umidità, non arrugginiscono, non ingialliscono, consentendo di vivere, lavorare e studiare in ambienti salubri e puliti. NON sono igroscopici come cartongessi, pannelli in fibre minerali, lane di vetro e di roccia. NON contengono piombo e cromo. NON assorbono fumi, NON rilasciano microfibre dannose nell'aria.

BIO SANITAS processo di verniciatura con vernici anti-microbici igienizzanti attivi.

## RESISTENZA DURABILITÀ PROTEZIONE ALLA CORROSIONE ED AGENTI ESTERNI

Grazie alla verniciatura protettiva ed alle caratteristiche dell'alluminio, Rivestimenti e Controsoffitti hanno durabilità illimitata per utilizzo interno ed esterno. 100% resistenza alla corrosione degli agenti esterni, salsedine, pioggia acida, inquinamento, esalazioni fumi, acidi, guano animale.

Abbiamo certificato con eccellenti risultati i prodotti con prove di resistenza alla corrosione in nebbia salina secondo norma UNI EN ISO 9227:2017 presso istituto accreditato.

Controsoffitti e Rivestimenti sono prodotti in alluminio preverniciato ed acciaio zincato preverniciato adattati alle diverse classi di esposizione di durabilità come da prospetto indicato dalla norma UNI EN ISO 13964 sulle classi di esposizione: prodotti in acciaio zincato Classe B, prodotti in acciaio zincato preverniciato Classe C, prodotti in alluminio sono in Classe D.

Per applicazioni in ambienti con agenti particolarmente aggressivi: piscine, terme acque sulfuree, stabilimenti lavorazioni alimentari è suggerito utilizzo di componenti realizzati in alluminio preverniciato. Il termine corrosione indica un processo naturale ed irreversibile di consumazione lenta e continua di un materiale, con conseguente peggioramento delle sue proprietà fisiche. Resistenza alla corrosione viene indicata bassa - media - alta a fianco della classe di corrosività dell'ambiente, al fine di valutare la performance del rivestimento nell'ambiente di destinazione finale del manufatto e nelle condizioni di esercizio.

Non è una garanzia di durata, ma l'indicazione per programmare attività di manutenzione necessarie al mantenimento delle proprietà in relazione al ciclo di vita per il quale è stato progettato.

## 100% RICICLABILE ECO SOSTENIBILITÀ COMPATIBILITÀ RISPETTO DELL'AMBIENTE

L'alluminio è riciclabile al 100%. L'alluminio secondario possiede le medesime caratteristiche chimico-fisiche dell'alluminio primario. Nel prodotto è presente il 90% di provenienza da materiale riciclato. Il processo produttivo del laminato di alluminio è eseguito con primaria attenzione all'ambiente già nella fase di trasformazione evitando dispersioni energetiche, senza utilizzo di cromo e piombo nel pretrattamento, nessun rilascio di polveri, gas e liquami dannosi nell'ecosistema, anche il calore sprigionato dalla trasformazione viene riconvolgiato per il riscaldamento degli stabili produttivi. Tutti i prodotti sono 100% riciclabili e contribuiscono all'acquisizione di punteggi per l'ottenimento della certificazione LEED. Disponibile su richiesta mappatura LEED dei prodotti - EPD Dichiarazione Ambientale Prodotti, L'azienda è certificata con sistema di gestione ambientale UNI EN ISO 14001.

## ESTETICA E PREGIO DEL PRODOTTO

L'alluminio grazie alla sua lega di elevata duttilità può essere trasformato in fase produttiva in molteplici soluzioni di elementi per controsoffitti e rivestimenti per soddisfare le esigenze dei progettisti.

Viene lavorato con maggiore facilità da parte dell'installatore in fase di posa in opera con perfetta esecuzione e risparmio di tempo e costi. Un ulteriore pregio conferito del prodotto in alluminio alla fine della sua vita essendo una lega riciclabile al 100% essi vengono continuamente richiesti e ritirati dai laminatoi e pagati al peso. Anche dopo 100 anni, un prodotto in alluminio ha sempre un valore.

## TUTTI I COLORI RAL - WOOD LIKE EFFETTO LEGNO OXIDAL EFFETTO ANODIZZATO - ULTRA MATT VERNICIATURA SUPER OPACO ANTI-RIFLESSO

Pre-verniciatura in continuo procedimento Coil Coating con maggiore affidabilità nella continuità del colore rispetto ai materiali post-verniciati NO verniciature a polveri oltre ai colori standard sono ottenibili tutti i colori della cartella RAL con finiture opache e laccate lucide. Finiture di elevatissimo pregio estetico WOOD LIKE effetto legno, OXIDAL effetto anodizzato spazzolato, ULTRA MATT verniciatura super opaco anti-riflesso NO sublimato NO verniciature a polveri NO pvc adesivi NO photo-imprinting. Garanzia di durabilità, non cambia colore e non ingiallisce come acciaio post-verniciato. 100% Resistenza umidità e corrosione salsedine, raggi UV.

## TOLLERANZE CROMATICHE

Siamo operativi con sistema di controllo qualità nel rispetto dei requisiti e tolleranze previste dagli standard tecnici di riferimento. Il prodotto preverniciato offre maggiore affidabilità nella omogeneità e ripresa del colore rispetto ai prodotti post-verniciati su forniture realizzate in periodi produttivi diversi o realizzati o impiegando materie prime diverse combinate tra loro sono possibili eventuali leggere variazioni di toni colore provenienti da lotti differenti comunque sempre maggiormente accettabili rispetto alle variazioni di colore ed impossibilità di combinare prodotti post-verniciati a polveri nello stesso lotto di materiale.

## FONOASSORBENTE TERMOISOLANTE

L'alluminio nei controsoffitti e rivestimenti può essere facilmente sagomato con superfici irregolari, interrotte, perforate ed accoppiato con altri materiali isolanti per ottenere eccellenti risultati di assorbimento acustico ed isolamento termico. I nostri prodotti sono realizzati con processi di profilatura in continua punzonatura e stampatura con moderne linee automatiche robotizzate di ultima generazione a controllo numerico. NO presso-piegati manuali.

## SMALTIMENTO E COSTI DI MANUTENZIONE

Sono praticamente nulli; Acciaio e Alluminio sono 100% riciclabili. L'Alluminio è un metallo nobile di pregio, il prodotto alla fine del suo ciclo di vita viene ritirato ed acquistato dai laminatoi e riciclato al 100% e non obbligatoriamente smaltito onerosamente come altri prodotti nocivi come i gessi, i fibrosi, i vetrosi etc. Contenuto percentuale riciclato già presente, 85%. La durabilità indiscussa del prodotto realizzato non obbliga a manutenzioni straordinarie nel tempo ma solo eventuale lavaggio del prodotto per la rimozione da sedimenti esterni.

## IMBALLAGGIO

I nostri prodotti per controsoffitti e rivestimenti sono confezionati con imballi impermeabili idonei a spedizioni marittime e posizionamenti esterni nei cantieri e piazzali, stoccaggi in magazzini e su banchine di piattaforme logistiche. Il nostro packaging ottimale composto da elementi 100% riciclabili e provenienti da riciclo, protegge il prodotto negli ambienti esterni ed interni prima della sua installazione. Anche questa è l'eccellenza di Metalscreen: dalle materie prime al prodotto finito ed imballato.



# CERTIFICAZIONI AMBIENTALI

Controsoffitti e Rivestimenti Esterni - False Ceilings System and External Claddings

METALSCREEN con LCA Life Cycle Assessment ha analizzato l'intero ciclo di vita del prodotto, dall'arrivo della merce in stabilimento al carico e spedizione in Italia e nel mondo.



THE INTERNATIONAL EPD® SYSTEM



METALSCREEN ha certificato con EPD: Environmental Product Declaration

DAP: Dichiarazione Ambientale di Prodotto, 3 tipologie di sistemi:

- Sistemi in Alluminio
- Sistemi in Alluminio ed Acciaio
- Sistemi in Acciaio

## MAPPATURA LEED

Acquisizione Punteggio Certificazione Progetti LEED

Controsoffitti in alluminio ed acciaio preverniciato  
Frangisole e Rivestimenti esterni in alluminio



Certificazione sistema di gestione  
ISO 9001:2015 Qualità  
ISO 14001:2015 Ambientale

